

# Инструкция по сборке

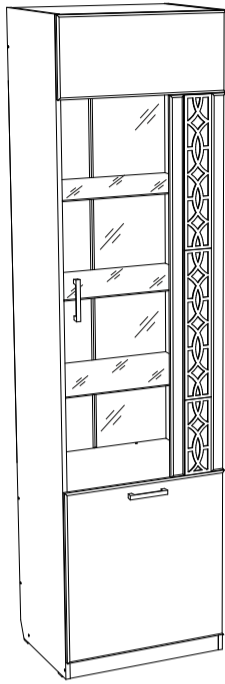

## Белла, мод.14 Шкаф-витрина

Размеры (ВхШхГ) 2255х600х450  
АРТ Ж.01.01.06.00

Хорошая мебель для хороших людей



### Рекомендации по эксплуатации и уходу за мебелью

1. Мебель рекомендуется эксплуатировать в проветриваемом, сухом помещении с температурой воздуха не ниже +10 С и относительной влажности воздуха от 45 до 70%.
2. В мебели, имеющей крепление болтами, винтами, шурупами, при ослаблении соединений необходимо их периодически подтягивать.
3. Поверхность мебели следует протирать влажной тряпкой, с последующей протиркой насухо. Запрещается использовать в качестве чистящих средств растворители, соду и средства, содержащие абразивные материалы.
4. Мебель должна быть защищена от прямого попадания солнечных лучей, не должна размещаться вблизи отопительных приборов.

### ГАРАНТИЙНЫЙ ТАЛОН

- Изготовитель гарантирует соответствие мебели требованиям ГОСТ 16371-93 «Мебель. Общие технические условия» при соблюдении условий транспортировки, хранения эксплуатации и рекомендаций по уходу за мебелью и ТР ТС 025/2012 «О безопасности мебельной продукции».
- Претензии по комплектности, качеству и отклонениям, при которых сборка не возможна, должны предъявляться в магазин, где была приобретена мебель.
- Все гарантийные работы производятся только при предъявлении настоящего гарантийного талона.
- Гарантийный срок эксплуатации изделия 24 месяца, деталей с нанесенной фотопечатью 6 месяцев со дня продажи мебели через торговую сеть.

### Гарантийное обслуживание не производится:

- По дефектам, появившимся из-за не соблюдения потребителем условий транспортирования, хранения, сборки, эксплуатации и рекомендаций по уходу за мебелью.

### СВИДЕТЕЛЬСТВО О ПРИЕМКЕ

Мебель соответствует ГОСТ 16371-93, ТР ТС 025/2012 и признана годной к эксплуатации.

Дата выпуска изделия \_\_\_\_\_

Дата реализации \_\_\_\_\_  
(печать магазина)

С условиями гарантийного обслуживания ознакомлен \_\_\_\_\_  
(подпись покупателя)



Схема сборки в электронном виде находится на сайте [www.mst-mebel.ru](http://www.mst-mebel.ru)

Срок службы изделия 10 лет

Изготовитель: ИП Смирнова Е.А.

Адреса изготовления: МСТ.Ижевск Россия, Удмуртская Республика 426028, г. Ижевск, ул. Пойма, 105  
тел./факс: (3412)901-800, 901-900

сайт: [www.mst-mebel.ru](http://www.mst-mebel.ru)

e-mail: [mst@mst-mebel.ru](mailto:mst@mst-mebel.ru)

**Спасибо за покупку!**

### Фурнитура

А. Винт-конфирмат 7x50  
 X16

Б. Ключ для конфирмата  
 X1

В. Заглушка конфирмата  
 X20

Г. Стяжка эксцентриковая  
 X2

Д. Полкодержатель  
 X4

Е. Заглушка стяжки эксцентриковой  
 X2

Ж. Ручка 128 Ардекс  
 X2

З. Стяжка эксцентриковая пластиковая  
 X16

И. Дюбель ввинчиваемый  
 X16

К. Полкодержатель для стекла с присоской  
 X12

Л. Полкодержатель с силиконовым наконечником  
 X2

М. Втулка  
 X8

Н. Газлифт  
 X1

О. Петля накладная Vaward  
 X3

П. Петля накладная Vaward с доводчиком  
 X4

Р. Подпятник  
 X4

С. Саморез 3x16  
 X48

Т. Саморез 3,5x16  
 X36

У. Винты для ручки  
 X2

Ф. Демпфер  
 X1

Ч. Шайба пластиковая  
 X2

Э. Саморезы крашенные 4,2x16  
 X6

\*Предприятие-изготовитель оставляет за собой право на замену материалов, фурнитуры и метизов на аналогичные, не ухудшающие качество изделия.

### Перечень деталей

№ дет	Наименование	Размеры мм	К-во шт.
1	Боковина	2250x434	1
2	Боковина	2250x434	1
3	Крыша	568x434	1
4	Горизонтальная	568x434	3
5	Планка	568x60	2
6	Задний щит	568x227	1
7	Задний щит	568x578	1
8	Полка	566x412	1

№ дет	Наименование	Размеры мм	К-во шт.
9	Фасад (МДФ)	268x596	1
10	Фасад (МДФ)	609x596	1
11	Фасад (МДФ)	1306x203	1
12	Задник (ДВП)	1350x298	2
13	Полка (стекло)	566x420	3
14	Фасад (стекло)	1306x427	1
20	Профиль	1316	1
21	Зеркало	268x100	1
22	Зеркало	516x100	2

Перед сборкой внимательно ознакомьтесь с данной инструкцией, проверьте комплектность фурнитуры и разбейте ее по назначению (саморезы 3x16 используйте для крепления ДВП). Упаковку и прокладочный материал можно использовать в качестве подстилочного материала при сборке. Сборку производите на ровной жесткой поверхности. Для облегчения сборки рекомендуется производить вдвоем. Для сборки необходимы два вида крестовых отверток. Сборку необходимо начинать с установки фурнитуры и крепежа (петель, опор, полкодержателей, стеклодержателей и т.д.). Фурнитуру устанавливать в соответствие с кернением. После окончательной сборки установите заднюю стенку (рис.5). На головки конфирматов и эксцентриковых стяжек установите декоративные заглушки, закрепите стеклянные полки в полкодержателях.



**Допускается как лево-, так и правосторонняя сборка. Будьте внимательны и используйте только те отверстия и кернения, которые задействованы в выбранном Вами варианте сборки.**

# Шкаф-витрина, мод. 14 Белла

Соедините детали 11 и 14 на саморезы (Э) и втулки (М). На детали 9, 10 и 11 установите петли с доводчиком (П) и без доводчика (О), как показано на рисунке. Установите ручки (Ж) на деталь 10 при помощи винтов в комплекте ручек и пластиковой шайбы (Ч), а на деталь 14 при помощи винтов (У) и втулки (М).

1



Рис. 1. Сборка фасада, установка петель и ручек на фасады.

Демпфер (Ф) устанавливайте на саморезы (Т) на горизонтальной панели 4, посередине закрываемой фасадом ниши согласно схеме.

4

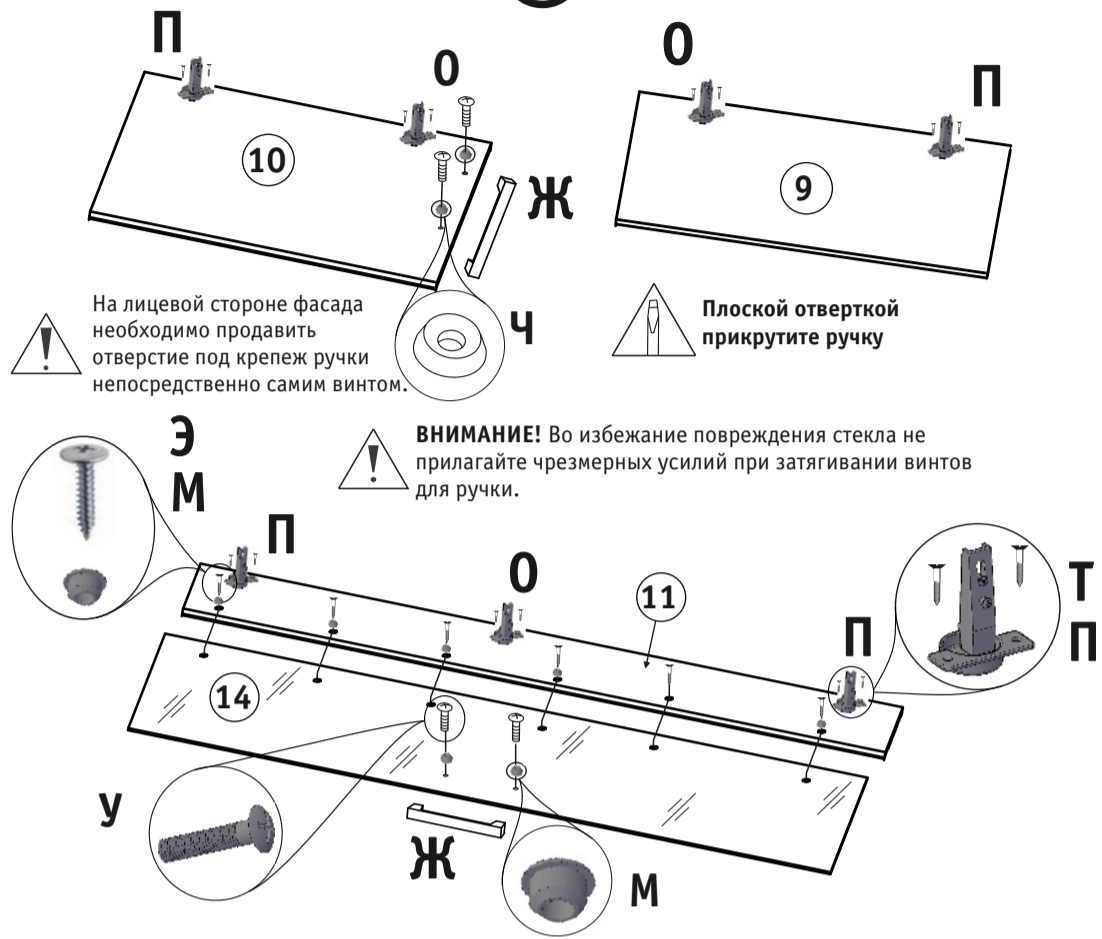

Рис. 4. Установка демпфера.

## Зеркальная сборка

Зеркальная сборка осуществляется аналогично, за исключением установки фасадов. Площадки петель (О, П) установите на боковине 2. Петли (О, П) на фасаде 11 совместите и закрепите с площадками петель (О, П) на боковине 2 и отрегулируйте их (Рис.5). Газлифт (Н) можно установить как на правую, так и на левую боковину.

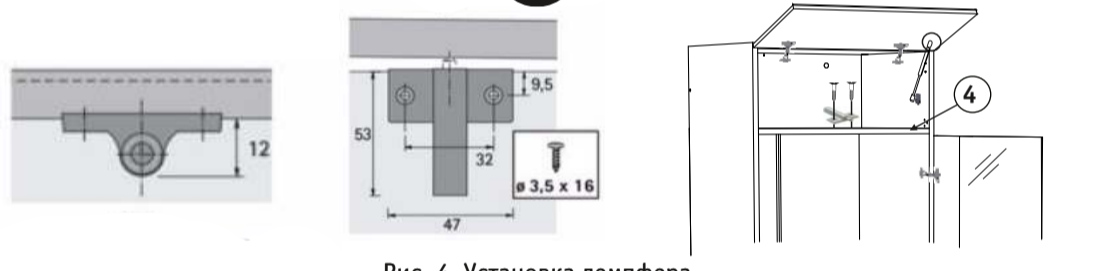

Рис. 5. Зеркальная сборка.



Рис. 6. Регулировка фасада.

Площадки петель (О, П) установите на боковине 1 и детали 3, как показано на рисунке. Снятые боковины 1 и 2 с деталями 4 на стяжки эксцентрики пластиковые (З, И), а с деталями 5, 6 и 7 на винты-конфирматы (А) при помощи ключа (Б). Детали 4 соедините с деталями 6 и 7 на винты-конфирматы (А), как показано на рисунке, а деталь 3 с деталью 6 эксцентрик стяжки (Г). На боковины 1 и 2 установите подпятники (Р) на саморезы (С). Задник соедините стыковочным профилем 20, установите задники 12 на саморезы (С) через каждые 100мм.

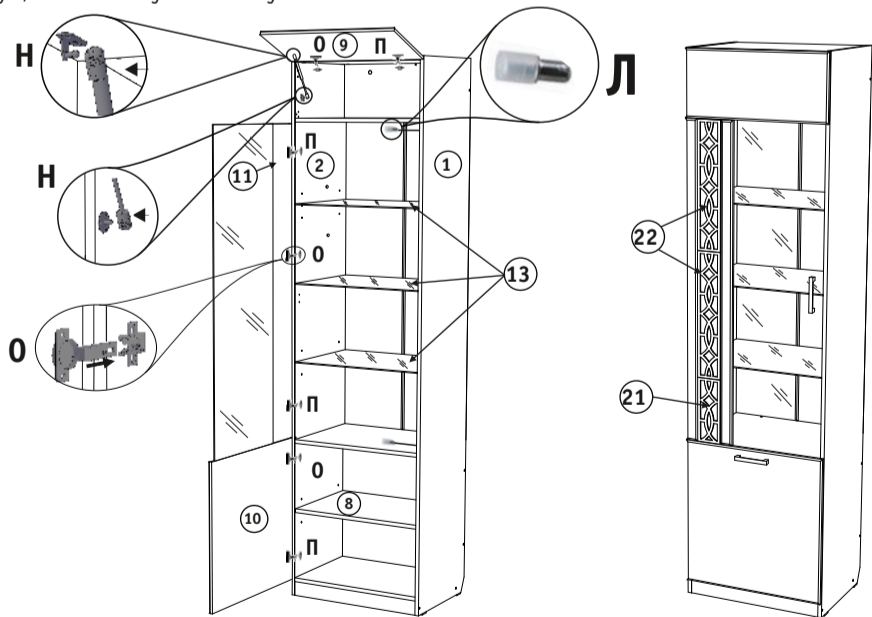
2



Рис. 2. Сборка каркаса

Совместите и закрепите петли (Р и П) на фасадах 9, 10 и 11 с площадками петель (Р и П) на боковине 1 и крыше 3, и отрегулируйте их (Рис.6). Установите газлифт (Н), как показано на рисунке. На боковину 2 с внутренней стороны установите полкодержатель Л. Установите полки 13 на полкодержатели К, а полку 8 на полкодержатель Д.

3

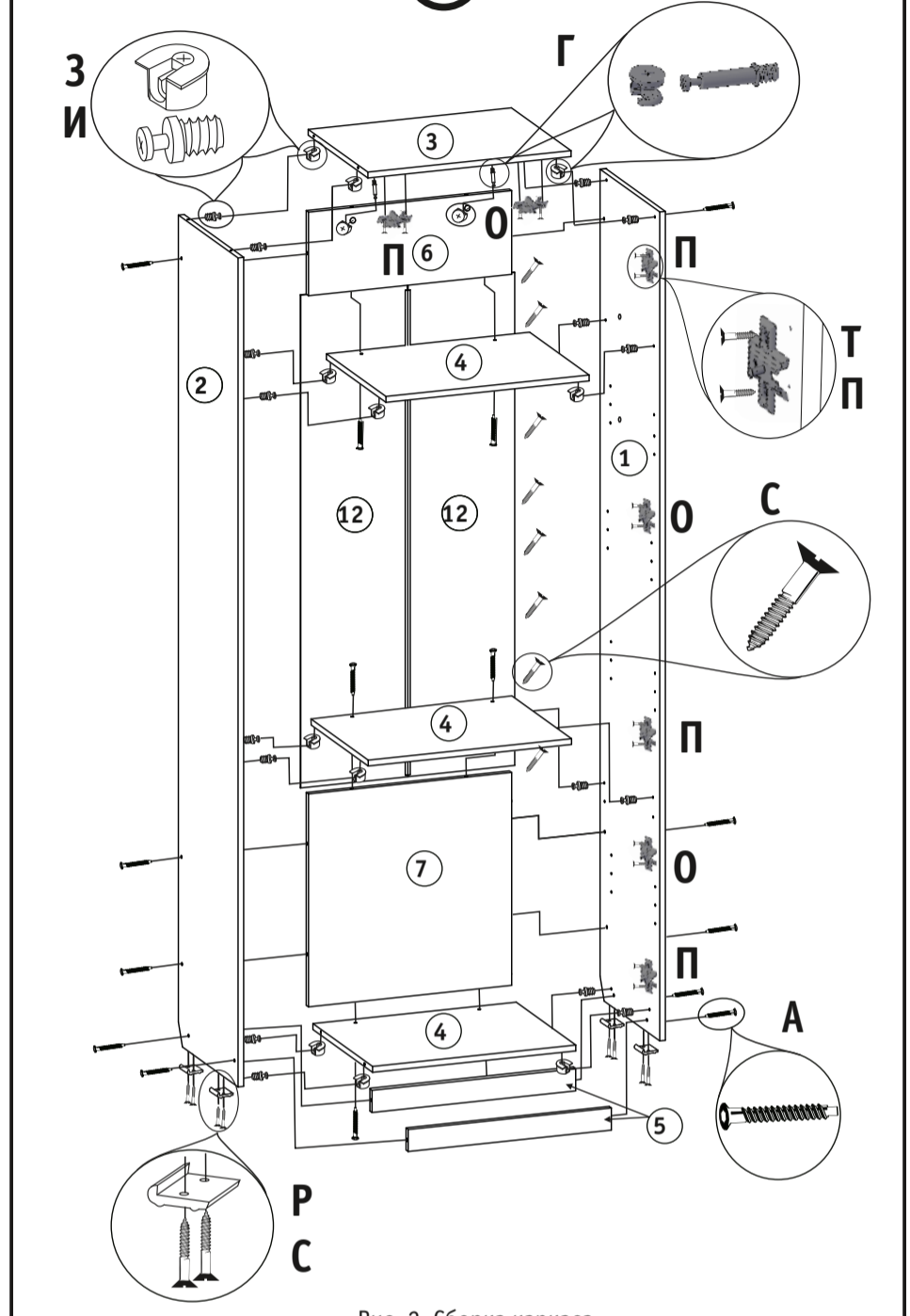
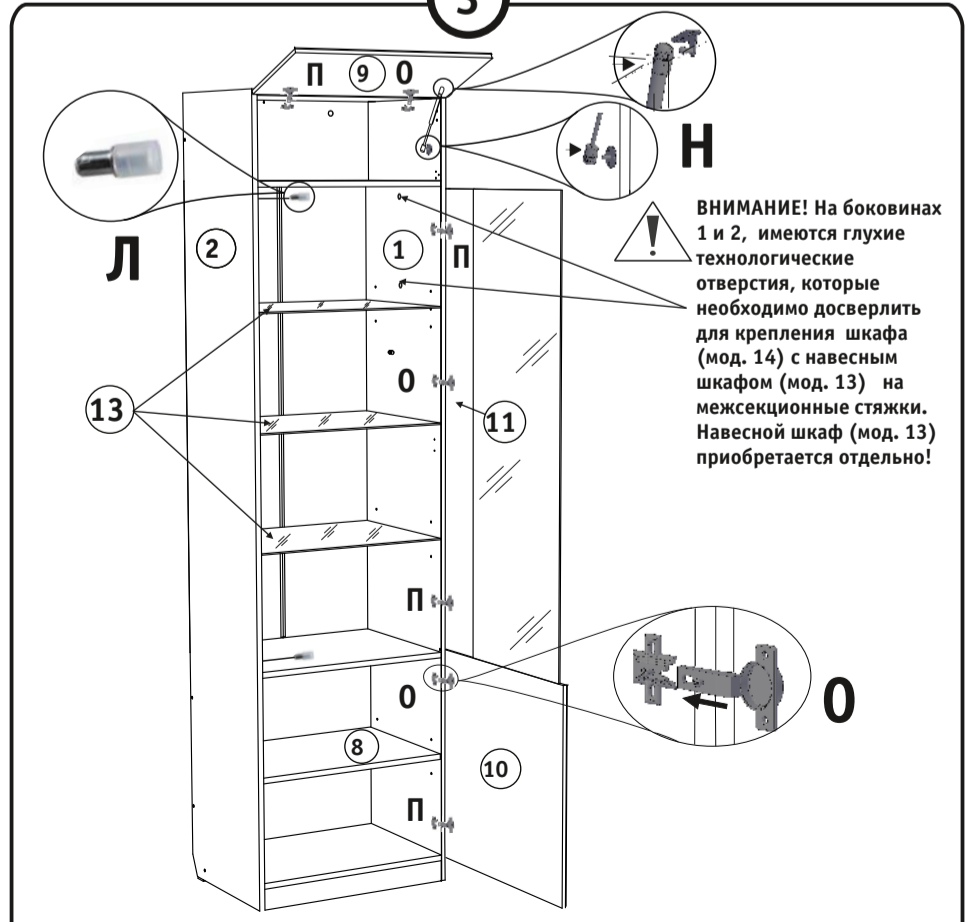

Рис. 3. Установка фасадов и полок.