

Инструкция по сборке

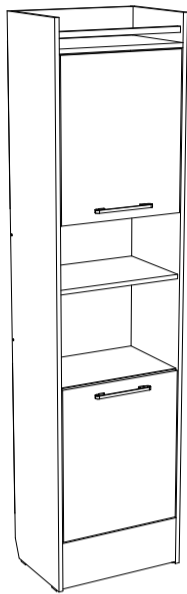

Дублин мод.9 Шкаф узкий

Размеры (ВхШхГ) 2000x500x355
АРТ Д.01.01.05.00

Хорошая мебель для хороших людей



Рекомендации по эксплуатации и уходу за мебелью

1. Мебель рекомендуется эксплуатировать в проветриваемом, сухом помещении с температурой воздуха не ниже +10 С и относительной влажности воздуха от 45 до 70%.
2. В мебели, имеющей крепление болтами, винтами, шурупами, при ослаблении соединений необходимо их периодически подтягивать.
3. Поверхность мебели следует протирать влажной тряпкой, с последующей протиркой насухо. Запрещается использовать в качестве чистящих средств растворители, соду и средства, содержащие абразивные материалы.
4. Мебель должна быть защищена от прямого попадания солнечных лучей, не должна размещаться вблизи отопительных приборов.

ГАРАНТИЙНЫЙ ТАЛОН

- Изготовитель гарантирует соответствие мебели требованиям ГОСТ 16371-93 «Мебель. Общие технические условия» при соблюдении условий транспортировки, хранения эксплуатации и рекомендаций по уходу за мебелью и ТР ТС 025/2012 «О безопасности мебельной продукции».
- Претензии по комплектности, качеству и отклонениям, при которых сборка не возможна, должны предъявляться в магазин, где была приобретена мебель.
- Все гарантийные работы производятся только при предъявлении настоящего гарантийного талона.
- Гарантийный срок эксплуатации изделия 24 месяца, деталей с нанесенной фотопечатью 6 месяцев со дня продажи мебели через торговую сеть.

Гарантийное обслуживание не производится:

- По дефектам, появившимся из-за не соблюдения потребителем условий транспортирования, хранения, сборки, эксплуатации и рекомендаций по уходу за мебелью.

СВИДЕТЕЛЬСТВО О ПРИЕМКЕ

Мебель соответствует ГОСТ 16371-93, ТР ТС 025/2012 и признана годной к эксплуатации.

Дата выпуска изделия _____

Дата реализации _____
(печать магазина)

С условиями гарантийного обслуживания ознакомлен _____
(подпись покупателя)



Схема сборки в электронном виде находится на сайте
www.mst-mebel.ru

Срок службы изделия 10 лет

Изготовитель: ИП Смирнова Е.А.

Адреса изготовления: МСТ.Ижевск Россия, Удмуртская Республика 426028, г. Ижевск, ул. Пойма, 105
тел./факс: (3412)901-800, 901-900

сайт: www.mst-mebel.ru

e-mail: mst@mst-mebel.ru

Спасибо за покупку!

Фурнитура

А. Винт-конфирмат 7x50
 X6

Б. Ключ для конфирмата
 X1

В. Заглушка конфирмата
 X6

Г. Стяжка эксцентриковая
 X26

Д. Полкодержатель d=5мм
 X12

Е. Заглушка стяжки эксцентриковой
 X16

Ж. Ручка-скоба L=160мм
 X2

З. Подпятники
 X4

И. Саморез 3x16 мм
 X54

К. Саморез 3,5x16
 X16

Л. Петля вкладная Boyard
 X2

М. Петля вкладная Boyard
с доводчиком
 X2

Н. Шайба пластиковая
 X4

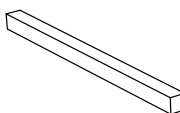
П. Труба □20x20 l=468
 X1

Перечень деталей

№ дет	Наименование	Размеры мм	К-во шт.
1	Боковина	2000x350	1
2	Боковина	2000x350	1
3	Крыша	468x350	1
4	Горизонтальная	468x334	3
5	Горизонтальная	468x320	1
6	Задний щит	567x468	1

№ дет	Наименование	Размеры мм	К-во шт.
7	Планка	100x468	1
8	Полка	466x332	2
9	Фасад	174x468	1
10	Фасад	561x460	1
11	Фасад	561x460	1
12	Задник (ДВП)	581x498	2

Перед сборкой внимательно ознакомьтесь с данной инструкцией, проверьте комплектность фурнитуры и разбейте её по назначению. Упаковку можно использовать в качестве подстилочного материала при сборке. Работу проводите на ровной жесткой поверхности. Для удобства, сборку лучше производить вдвоем. Для работы понадобится крестовая отвертка. Саморезы 3x16 используются для крепления ДВП. Сборку необходимо начинать с установки фурнитуры и крепежа (опор, эксцентриковых стяжек и т.д.). Фурнитуру устанавливать в соответствие с кернением. После окончательной сборки на головки конфирматов и эксцентриковых стяжек установите декоративные заглушки.



Допускается как лево-, так и правосторонняя сборка. Будьте внимательны и используйте только те отверстия и кернения, которые задействованы в выбранном Вами варианте сборки.

Шкаф узкий, мод.9 Дублин



Рис. 1. Установка ручек и петель на фасады.

1 Установите ручки (Ж) на фасады 10 и 11 на виты для ручки, подкладывая шайбу (Н). Установите петли с доводчиком (М) и без доводчика (Л) на саморезы (К), как показано на рисунке.

Зеркальная сборка осуществляется аналогично за исключением установки фасадов 10 и 11. Совместите и закрепите петли (Л, М) на фасадах 10 и 11 с площадками петель (Л, М) на боковине 1 или 2 в зависимости от выбранного варианта сборки и отрегулируйте их (Рис.5).

Установите подпятники (3) на саморезы (И) к боковинам 1 и 2 и площадки петель (Л и М) на саморезы (К) на боковину 1 или 2 в зависимости от выбранного варианта сборки. Соедините боковины 1 и 2 эксцентриковыми стяжками (Г) с деталями 3, 4, 5, 7 и 9, а металлическую трубку П установите между боковинами при помощи полкодержателей (Д), для этого вложите полкодержатели (Д) в глухие отверстия боковин, а затем установите трубку П таким образом, чтобы полкодержатели входили в отверстия трубки П. Деталь 6 соедините на винты-конфирматы (А) с боковинами 1 и 2 при помощи ключа (Б), а деталь 3 соедините на винты-конфирматы (А) с деталью 7.

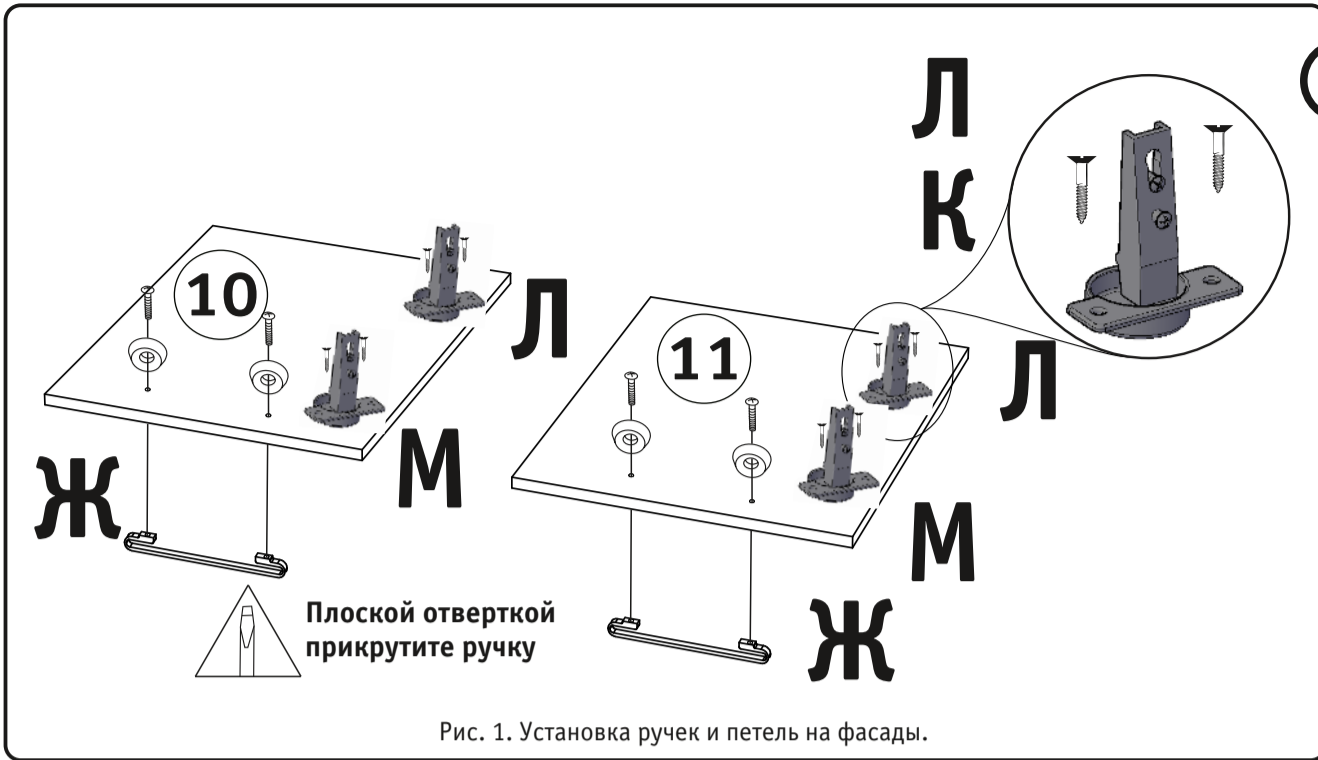

Рис. 2. Сборка каркаса.



Рис. 3. Установка фасада.

Установите задники 12 и 13 на саморезы (И) через каждые 100мм к боковинам 1 и 2 и деталям 3 и 4.

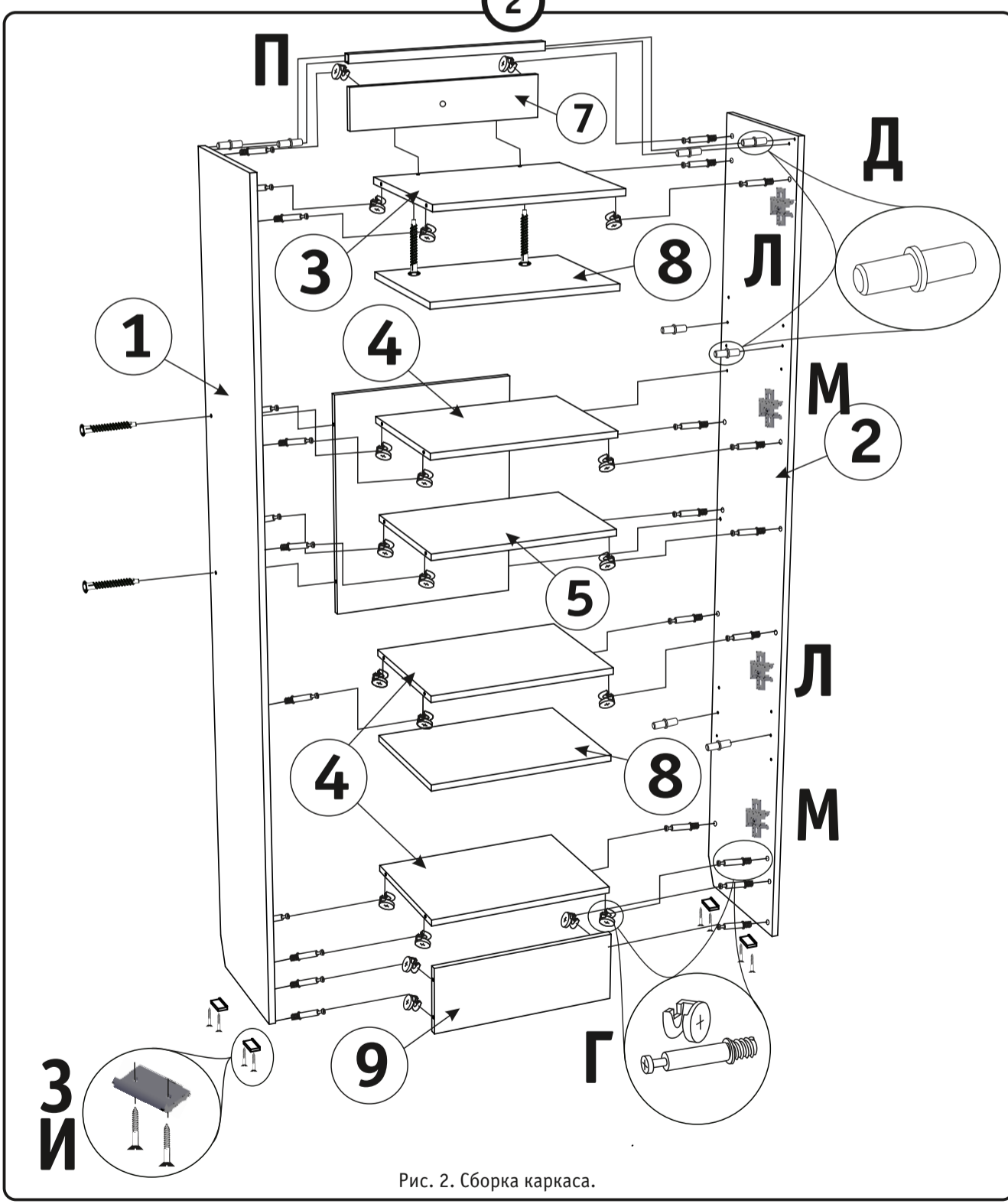

Рис. 4. Установка задней стенки.

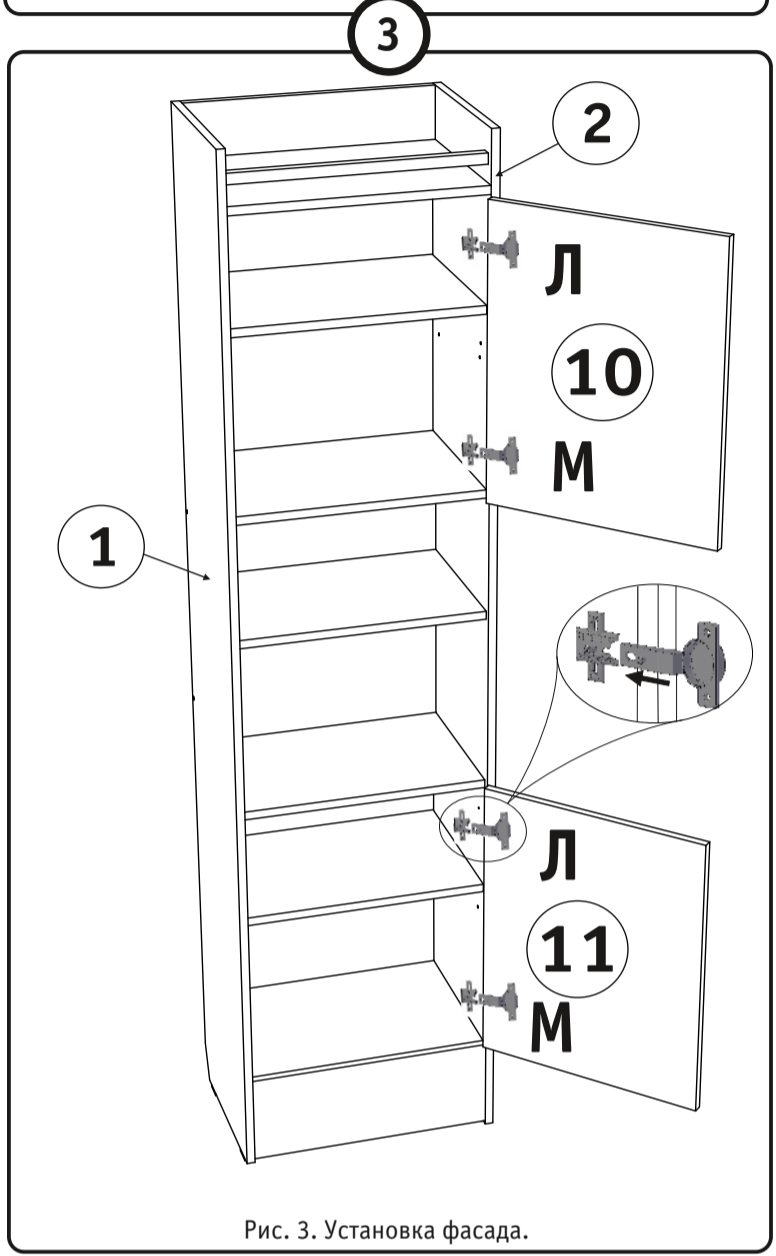
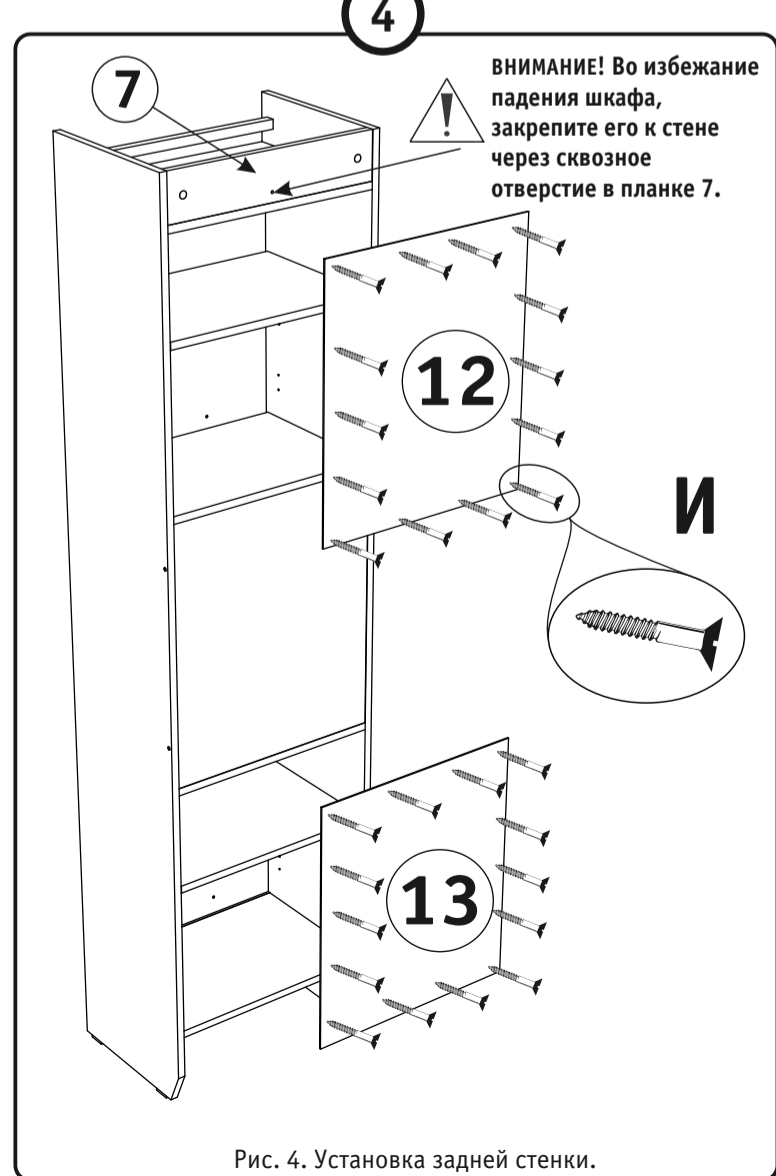