

Инструкция по сборке

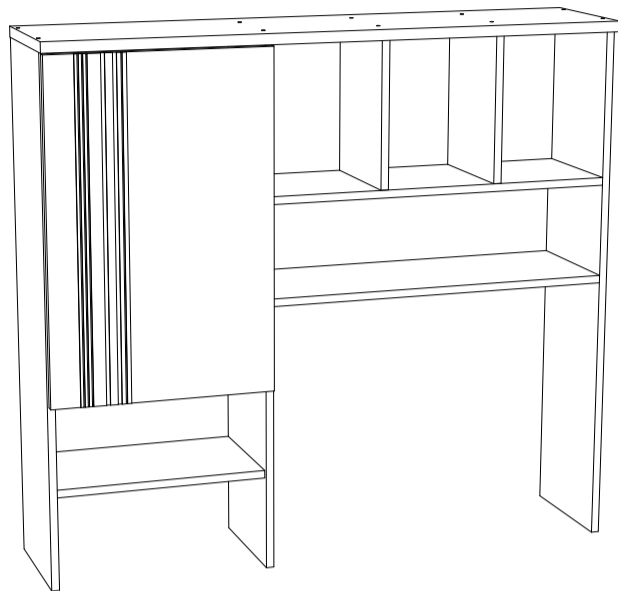

Лион, мод.11 Стеллаж

Размеры (ВхШхГ) 1100x1200x290
АРТ Д.01.03.04.00

Хорошая мебель для хороших людей



Рекомендации по эксплуатации и уходу за мебелью

1. Мебель рекомендуется эксплуатировать в проветриваемом, сухом помещении с температурой воздуха не ниже +10 С и относительной влажности воздуха от 45 до 70%.
2. В мебели, имеющей крепление болтами, винтами, шурупами, при ослаблении соединений необходимо их периодически подтягивать.
3. Поверхность мебели следует протирать влажной тряпкой, с последующей протиркой насухо. Запрещается использовать в качестве чистящих средств растворители, соду и средства, содержащие абразивные материалы.
4. Мебель должна быть защищена от прямого попадания солнечных лучей, не должна размещаться вблизи отопительных приборов.

ГАРАНТИЙНЫЙ ТАЛОН

- Изготовитель гарантирует соответствие мебели требованиям ГОСТ 16371-93 «Мебель. Общие технические условия» при соблюдении условий транспортировки, хранения эксплуатации и рекомендаций по уходу за мебелью и ТР ТС 025/2012 «О безопасности мебельной продукции».
- Претензии по комплектности, качеству и отклонениям, при которых сборка не возможна, должны предъявляться в магазин, где была приобретена мебель.
- Все гарантийные работы производятся только при предъявлении настоящего гарантийного талона.
- Гарантийный срок эксплуатации изделия 24 месяца, деталей с нанесенной фотопечатью 6 месяцев со дня продажи мебели через торговую сеть.

Гарантийное обслуживание не производится:

- По дефектам, появившимся из-за не соблюдения потребителем условий транспортирования, хранения, сборки, эксплуатации и рекомендаций по уходу за мебелью.

СВИДЕТЕЛЬСТВО О ПРИЕМКЕ

Мебель соответствует ГОСТ 16371-93, ТР ТС 025/2012 и признана годной к эксплуатации.

Дата выпуска изделия _____

Дата реализации _____
(печать магазина)

С условиями гарантийного обслуживания ознакомлен _____
(подпись покупателя)



Схема сборки в электронном виде находится на сайте
www.mst-mebel.ru

Срок службы изделия 10 лет

Изготовитель: ИП Смирнова Е.А.

Адреса изготовления: МСТ.Ижевск Россия, Удмуртская Республика 426028, г. Ижевск, ул. Пойма, 105
тел./факс: (3412)901-800, 901-900

сайт: www.mst-mebel.ru

e-mail: mst@mst-mebel.ru

Спасибо за покупку!

Фурнитура

А. Винт-конфирмат 7x50
 X28

В. Ключ для конфирмата
 X1

Г. Заглушка конфирмата
 X16

Д. Стяжка эксцентриковая
 X12

Е. Заглушка стяжки эксцентриковой
 X8

Ж. Полкодержатели Ø 5 мм
 X4

З. Стяжка эксцентриковая пластиковая
 X4

И. Дюбель ввинчиваемый DU321 (Стандарт)
 X4

К. Петля накладная Boyard
 X1

Л. Навес прямой
 X2

М. Саморез 3,5x16
 X12

Н. Петля накладная Boyard с доводчиком
 X1

Перечень деталей

№ дет	Наименование	Размеры мм	К-во шт.
1	Горизонтальная стенка (ЛДСП 22 мм)	1202x290	1
2	Горизонтальная	718x270	1
3	Горизонтальная	718x270	1
9	Полка	432x235	1
10	Горизонтальная	434x270	1
13	Горизонтальная	434x260	1
4	Фасад	695x459	1

№ дет	Наименование	Размеры мм	К-во шт.
5	Вертикальная стенка	1078x270	1
6	Вертикальная стенка	1078x270	1
7	Вертикальная стенка	1078x270	1
8	Ребро жесткости	718x304	1
12	Вертикальная	304x252	2
11	Задняя стенка (ЛДВП)	676x444	1

Перед сборкой внимательно ознакомьтесь с данной инструкцией, проверьте комплектность фурнитуры и разбейте её по назначению. Упаковку можно использовать в качестве подстилочного материала при сборке. Работу проводите на ровной жесткой поверхности. Для удобства, сборку лучше производить вдвоем. Для работы понадобится крестовая отвертка. Сборку необходимо начинать с установки фурнитуры и крепежа (подпятников, эксцентриковых стяжек и т.д.). Фурнитуру устанавливать в соответствие с кернением. После окончательной сборки на головки конфирматов и эксцентриковых стяжек установите декоративные заглушки.



Внимание! Для соединения стеллажа и стола в комплекте фурнитуры имеются 6 дополнительных винтов-конфирматов 7x50. Стол в комплект стеллажа не входит. Для сохранения рисунка на фасаде желательно не убирать защитную пленку до конца сборки.

Стеллаж, мод. 11 Лион

Установите деталь 8 на деталях 6 и 7 на эксцентриковые стяжки (Д). Закрепите детали 2 и 3 на боковинах 6 и 7 на винты-конфирматы (А) и эксцентриковые стяжки (Д), как показано на рисунке. Скрепите детали 12 с деталями 2 и 8 при помощи ключа (В) на винты-конфирматы (А). На деталях 5 и 6 установите деталь 10 на эксцентриковые стяжки (Д) и деталь 13 на пластиковые эксцентриковые стяжки (З и И), для этого необходимо забить бочонки эксцентриковой стяжки (З) в детали и стянуть. Заднюю стенку 11 установите в паз деталей 5, 6 и 10. Сверху на каркас стеллажа закрепите крышу 1 при помощи ключа (В) на винты-конфирматы (А), как показано на рисунке. Установите на деталях 5 и 6 полкодержатели (Ж).

1



Рис. 1. Сборка каркаса.

Установите петли (К) и петли с доводчиком (Н) на фасаде 4 при помощи саморезов (М), как показано на рисунке.

2

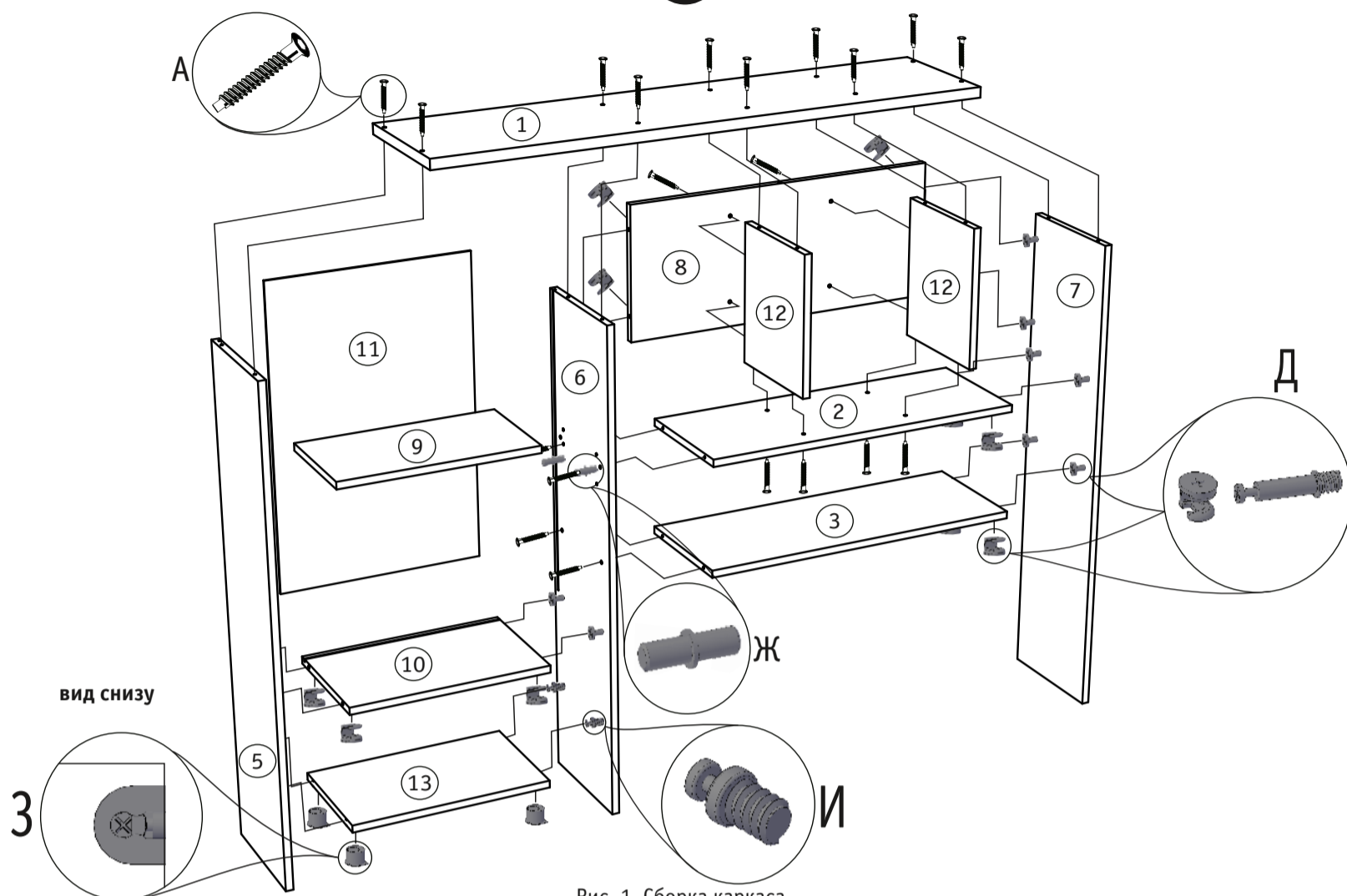

Рис. 2. Установка петель на фасаде.

Установите фасад 4 на боковину 1 на петли (К и Н).

3

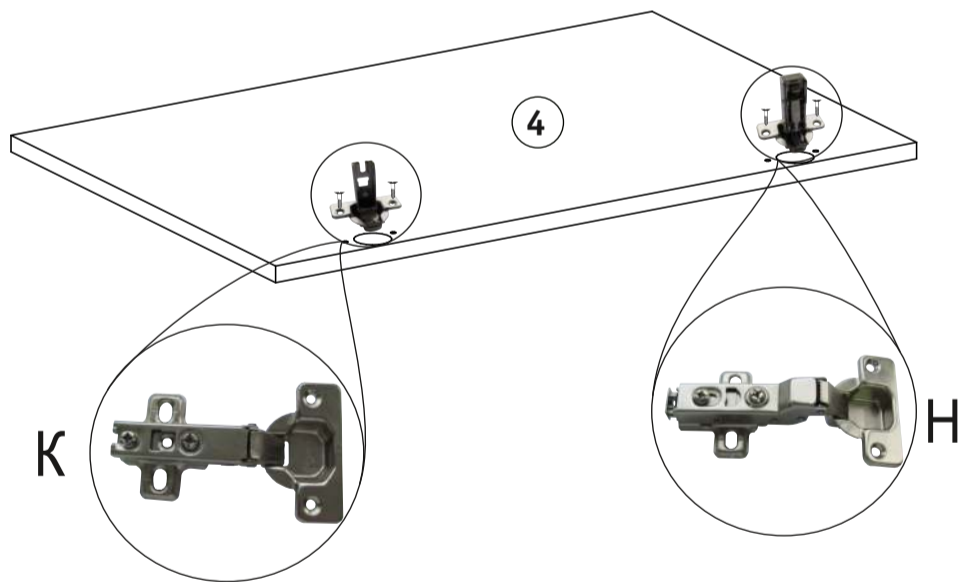

Рис. 3. Установка фасада.

Монтаж



Регулировка высоты

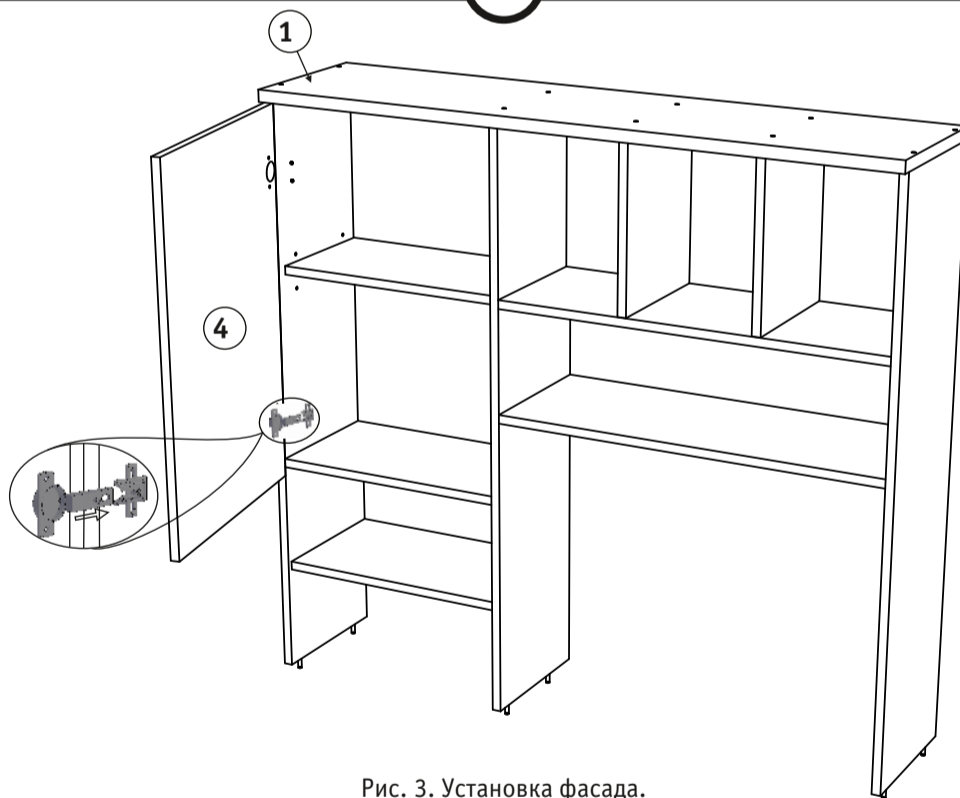
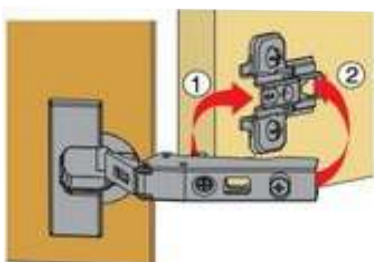
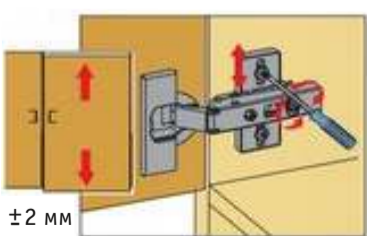

±2 мм
Двери можно точно выверить по высоте с помощью монтажных планок, регулируемых по высоте.

Регулировка глубины

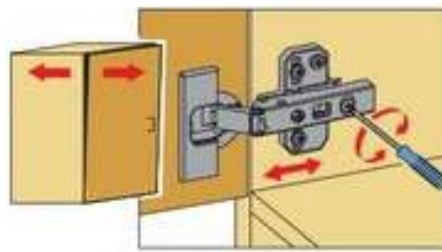

Прямая, бесступенчатая регулировка по глубине с помощью эксцентрикового винта.

Регулировка наложения

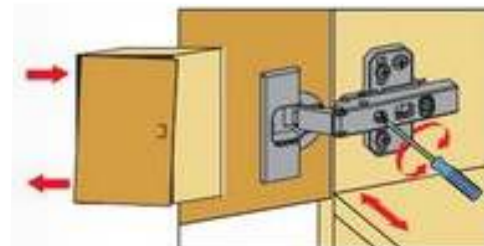

Винт повернуть вправо: наложение уменьшается (-).
Винт повернуть влево: наложение увеличивается (+).

Рис. 4. Регулировка фасадов.