

Инструкция по сборке

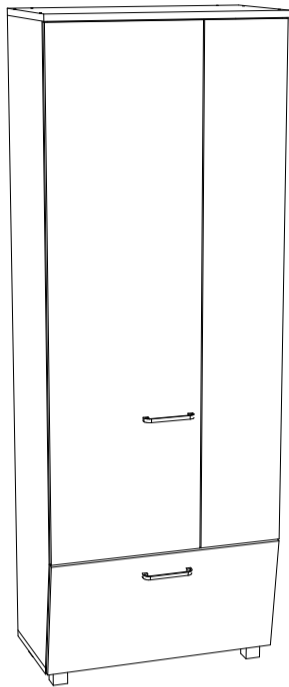

Оливия мод. 32
Шкаф

Размеры (ВхШхГ) 2200х800х430
АРТ Ж.01.01.08.01

Хорошая мебель для хороших людей



Рекомендации по эксплуатации и уходу за мебелью

1. Мебель рекомендуется эксплуатировать в проветриваемом, сухом помещении с температурой воздуха не ниже +10 С и относительной влажности воздуха от 45 до 70%.
2. В мебели, имеющей крепление болтами, винтами, шурупами, при ослаблении соединений необходимо их периодически подтягивать.
3. Поверхность мебели следует протирать влажной тряпкой, с последующей протиркой насухо. Запрещается использовать в качестве чистящих средств растворители, соду и средства, содержащие абразивные материалы.
4. Мебель должна быть защищена от прямого попадания солнечных лучей, не должна размещаться вблизи отопительных приборов.

ГАРАНТИЙНЫЙ ТАЛОН

- Изготовитель гарантирует соответствие мебели требованиям ГОСТ 16371-93 «Мебель. Общие технические условия» при соблюдении условий транспортировки, хранения эксплуатации и рекомендаций по уходу за мебелью и ТР ТС 025/2012 «О безопасности мебельной продукции».
- Претензии по комплектности, качеству и отклонениям, при которых сборка не возможна, должны предъявляться в магазин, где была приобретена мебель.
- Все гарантийные работы производятся только при предъявлении настоящего гарантийного талона.
- Гарантийный срок эксплуатации изделия 24 месяца, деталей с нанесенной фотопечатью 6 месяцев со дня продажи мебели через торговую сеть.

Гарантийное обслуживание не производится:

- По дефектам, появившимся из-за не соблюдения потребителем условий транспортирования, хранения, сборки, эксплуатации и рекомендаций по уходу за мебелью.

СВИДЕТЕЛЬСТВО О ПРИЕМКЕ

Мебель соответствует ГОСТ 16371-93, ТР ТС 025/2012 и признана годной к эксплуатации.

Дата выпуска изделия _____

Дата реализации _____
(печать магазина)

С условиями гарантийного обслуживания ознакомлен _____
(подпись покупателя)



Схема сборки в электронном виде находится на сайте
www.mst-mebel.ru

Срок службы изделия 10 лет

Изготовитель: ИП Смирнова Е.А.

Адреса изготовления: МСТ.Ижевск Россия, Удмуртская Республика 426028, г. Ижевск, ул. Пойма, 105
тел./факс: (3412)901-800, 901-900

сайт: www.mst-mebel.ru

e-mail: mst@mst-mebel.ru

Спасибо за покупку!

Фурнитура

А. Винт-конфирмат 7x50
 X12

Б. Ключ для конфирмата
 X1

В. Заглушка конфирмата самоклеющ.
 X8

Г. Стяжка эксцентриковая
 X4

Д. Стяжка эксцентриковая пластиковая
 X24

Е. Дюбель винчиваемый Du321 (Стандарт)
 X24

Ж. Заглушка стяжки эксц. самоклеющ.
 X4

З. Полкодержатель Ø 5 мм
 X8

И. Ручка 160 мм
 X2

К. Опора квадратная
 X4

Л. Штанга выдвижная 300 мм
 X1

М. Газлифт обратного действия
 X2

Н. Петля накладная Bayard
 X6

О. Петля накладная Bayard с доводчиком
 X4

П. Кронштейн для сетчатой полки
 X2

Р. Сетчатая полка 753x300 мм
 X1

С. Клипса для сетчатой полки
 X3

Т. Наконечник для сетчатой полки
 X8

У. Демпфер силиконовый самоклеющ.
 X2

Ф. Саморез 3x16 мм
 X40

Х. Саморез 3,5x16 мм
 X71

Ц. Н-образный профиль 1328 мм
 X1

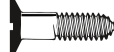
Ч. Саморез 4,5x16 мм
 X4

*Предприятие-изготовитель оставляет за собой право на замену материалов, фурнитуры и метизов на аналогичные, не ухудшающие качество изделия.

Перечень деталей

№ дет	Наименование	Размеры мм	К-во шт.
1	Боковина	2106x410	1
2	Боковина	2106x410	1
3	Крыша (ЛДСП 22 мм)	800x430	1
4	Дно (ЛДСП 22 мм)	800x350	1
5	Перегородка	1330x410	1
6	Горизонтальная	768x410	1
7	Горизонтальная	768x410	1
8	Полка	230x410	2

№ дет	Наименование	Размеры мм	К-во шт.
9	Задняя стенка	768x362	1
10	Задняя стенка	768x382	1
11	Фасад	1718x510	1
12	Фасад (мдф)	1720x282	1
13	Фасад (мдф)	400x796	1
14	Задняя стенка (ЛДВП)	1362x397	2
15	Горизонтальная	232x410	1

Перед сборкой внимательно ознакомьтесь с данной инструкцией, проверьте комплектность фурнитуры и разбейте её по назначению. Упаковку и прокладочный материал можно использовать в качестве подстильного материала при сборке. Сборку производите на ровной жесткой поверхности. Для облегчения сборки рекомендуется производить вдвоем. Для сборки необходимы два вида крестовых отверток. Сборку необходимо начинать с установки фурнитуры и крепежа (стяжек эксцентриковых, опор, петель и т.д.). Фурнитуру устанавливать в соответствии с кернением. После окончательной сборки на головки конфирматов и эксцентриковых стяжек установите декоративные заглушки.

Шкаф, Оливия мод. 32

Установите опоры (3) на дно 4 с помощью саморезов (Р).

1



Рис. 1. Установка опор.

Установите задние стенки 14 при помощи саморезов (Ф) через каждые 100 мм. В местах соединения деталей подложите соединительную планку (Ц).

4

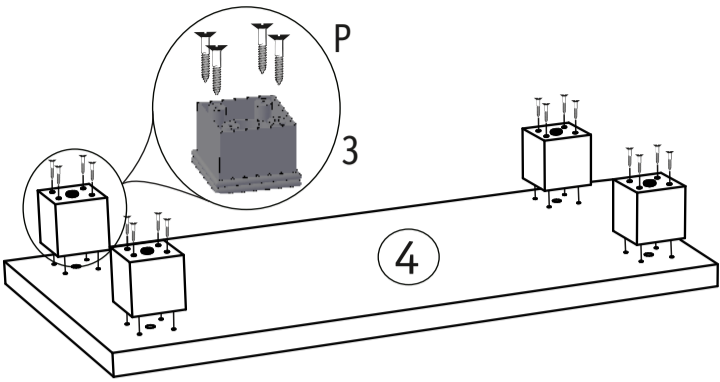

Рис. 4. Установка задних стенок.

На боковины 1 и 2 установите площадки петель (О и Н) и соедините их с петлями (О и Н) на фасадах 11, 12 и 13. На сетчатой полке (Р) установите наконечники (Т). На детали 10 закрепите клипсы (С) на саморезы (Х). Установите сетчатую полку (Р) на кронштейнах (П) и клипсах (С), как показано на рисунке. На боковинах 1 и 2 закрепите крепления и установите фасад 13 при помощи газлифтов (М). Установите силиконовый демпфер (У) на боковинах 1 и 2.

5

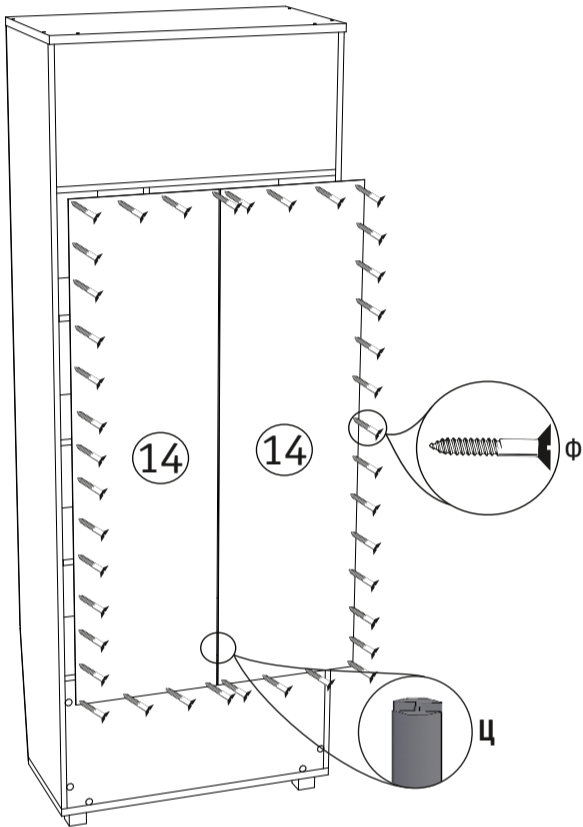

Рис. 5. Установка фасадов и сетчатой полки.

На фасаде 13 установите накладные петли (Н) при помощи саморезов (Х); на фасадах 11 и 12 - накладные петли (Н) и накладные петли с доводчиком (О) при помощи саморезов (Х). На фасадах 11 и 13 закрепите ручки (И) на винты для ручек. На детали 13 установите крепления газлифтов (М) при помощи саморезов (Х).

2

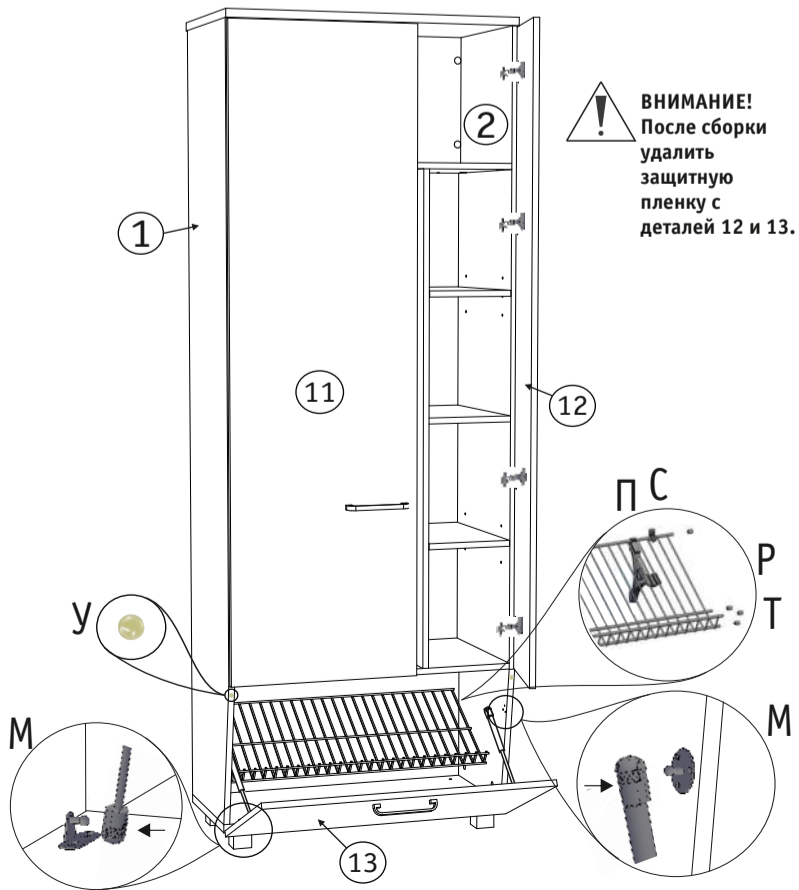
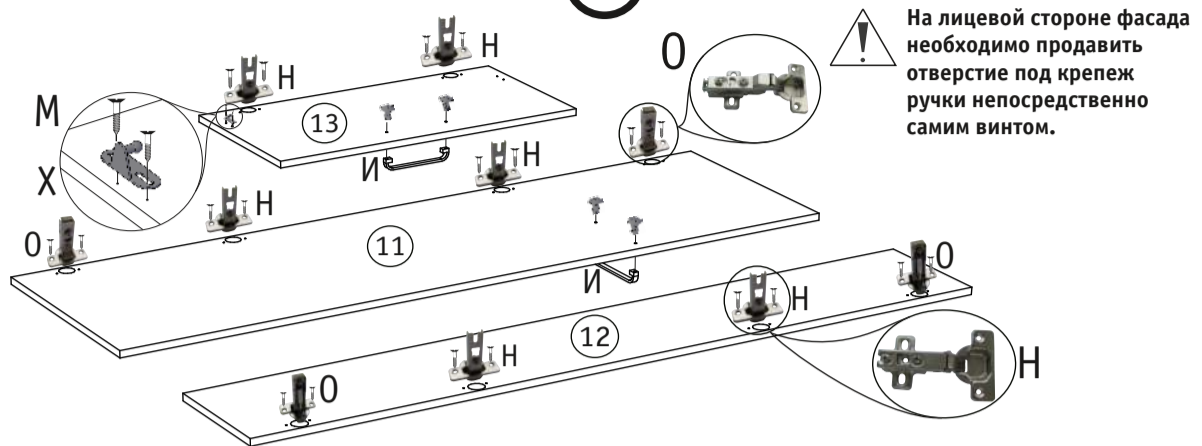

На лицевой стороне фасада необходимо продавить отверстие под крепеж ручки непосредственно самим винтом.

Рис. 2. Установка петель на фасадах.

На дно 4 установите боковины 1 и 2 на эксцентриковые стяжки (Г). Скрепите детали 6, 7, 9 и 10 с боковинами 1 и 2 на пластиковые эксцентриковые стяжки (Д, Е), для этого необходимо забить бочонки эксцентриковых стяжек (Д) в детали и стянуть. Закрепите боковину 5 на деталях 6 и 7 при помощи ключа (Б) на винты-конфирматы (А), скрепите деталь 6 с деталью 9 на конфирматы (А). Установите деталь 15 на деталях 2 и 5 на пластиковые эксцентриковые стяжки (Д, Е). На каркас шкафа установите крышу 3 на винты-конфирматы (А), как показано на рисунке. Закрепите штангу (Л) на детали 6 при помощи саморезов (Х). На детали 4 установите ответные планки петель (Н) на саморезы (Ч). Установите полки 8 на полкодержателях (3).

3

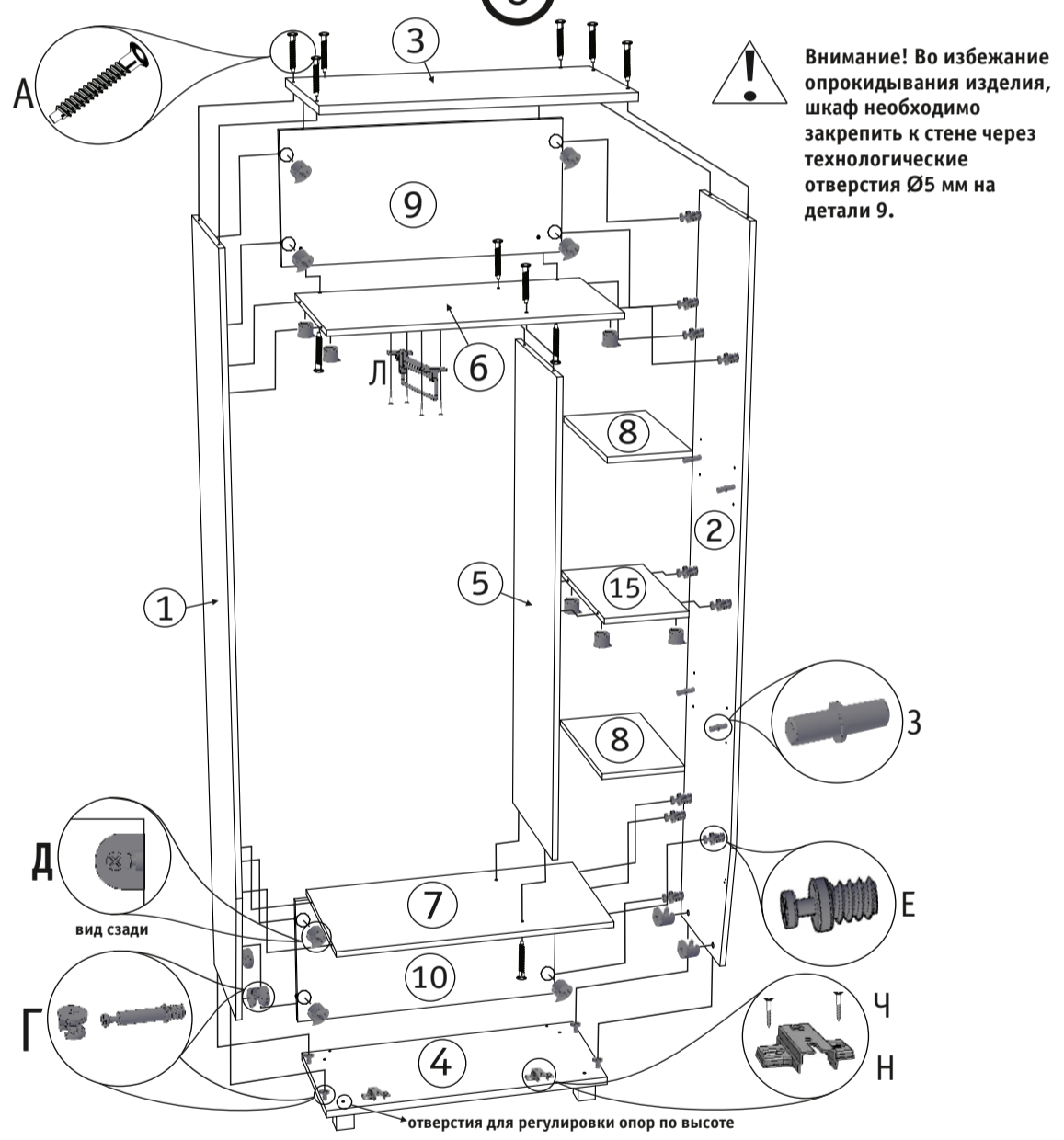

Внимание! Во избежание опрокидывания изделия, шкаф необходимо закрепить к стене через технологические отверстия Ø5 мм на детали 9.

Рис. 3. Сборка каркаса.

ВНИМАНИЕ! После сборки удалить защитную пленку с деталей 12 и 13.

Монтаж

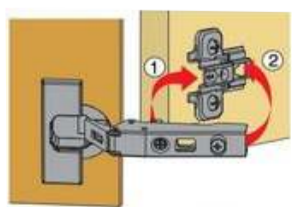

Регулировка высоты

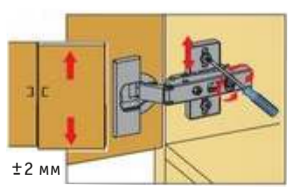

Регулировка глубины



Регулировка наложения



Прямая, бесступенчатая регулировка по глубине с помощью эксцентрикового винта.

Винт повернуть вправо: наложение уменьшается (-). Винт повернуть влево: наложение увеличивается (+).

Рис. 6. Регулировка фасада.