

# Инструкция по сборке

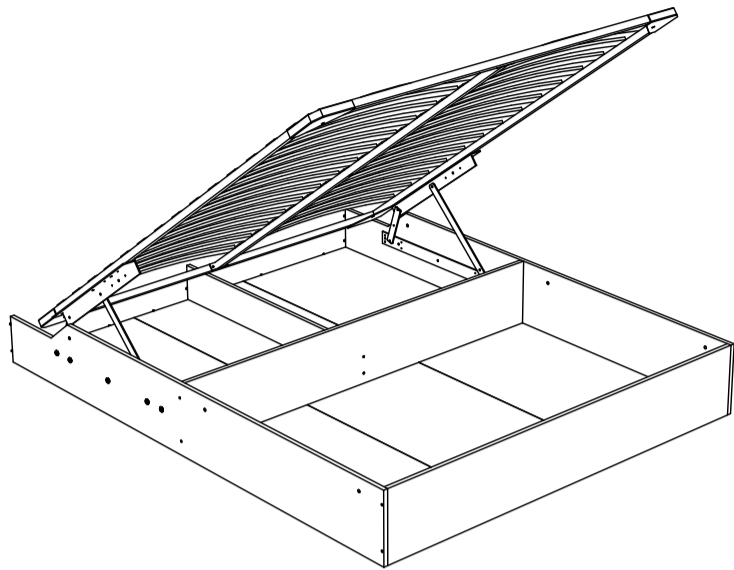

**Оливия, мод. 1.1 (1,4);  
мод. 1.2 (1,6);  
мод. 1.3 (1,8).**

## Подъемное ортопедическое основание (короб)

Размеры (ВхШхГ) 1 265x1406x2020  
2 265x1606x2020  
3 265x1806x2020

Хорошая мебель для хороших людей

### Рекомендации по эксплуатации и уходу за мебелью

1. Мебель рекомендуется эксплуатировать в проветриваемом, сухом помещении с температурой воздуха не ниже +10 С и относительной влажности воздуха от 45 до 70%.
2. В мебели, имеющей крепление болтами, винтами, шурупами, при ослаблении соединений необходимо их периодически подтягивать.
3. Поверхность мебели следует протирать влажной тряпкой, с последующей протиркой насухо. Запрещается использовать в качестве чистящих средств растворители, соду и средства, содержащие абразивные материалы.
4. Мебель должна быть защищена от прямого попадания солнечных лучей, не должна размещаться вблизи отопительных приборов.

### ГАРАНТИЙНЫЙ ТАЛОН

- Изготовитель гарантирует соответствие мебели требованиям ГОСТ 16371-93 «Мебель. Общие технические условия» при соблюдении условий транспортировки, хранения эксплуатации и рекомендаций по уходу за мебелью и ТР ТС 025/2012 «О безопасности мебельной продукции».
- Претензии по комплектности, качеству и отклонениям, при которых сборка не возможна, должны предъявляться в магазин, где была приобретена мебель.
- Все гарантийные работы производятся только при предъявлении настоящего гарантийного талона.
- Гарантийный срок эксплуатации изделия 24 месяца, деталей с нанесенной фотопечатью 6 месяцев со дня продажи мебели через торговую сеть.

### Гарантийное обслуживание не производится:

- По дефектам, появившимся из-за не соблюдения потребителем условий транспортирования, хранения, сборки, эксплуатации и рекомендаций по уходу за мебелью.

### СВИДЕТЕЛЬСТВО О ПРИЕМКЕ

Мебель соответствует ГОСТ 16371-93, ТР ТС 025/2012 и признана годной к эксплуатации.

Дата выпуска изделия \_\_\_\_\_

Дата реализации \_\_\_\_\_  
(печать магазина)

С условиями гарантийного обслуживания ознакомлен \_\_\_\_\_  
(подпись покупателя)



Схема сборки в электронном виде находится на сайте [www.mst-mebel.ru](http://www.mst-mebel.ru)













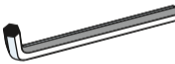









Срок службы изделия 10 лет

Изготовитель: ИП Смирнова Е.А.

Адреса изготовления: МСТ.Ижевск Россия, Удмуртская Республика 426028, г. Ижевск, ул. Пойма, 105  
тел./факс: (3412)901-800, 901-900  
сайт: [www.mst-mebel.ru](http://www.mst-mebel.ru)  
e-mail: [mst@mst-mebel.ru](mailto:mst@mst-mebel.ru)

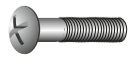
Спасибо за покупку!

### Фурнитура

- |   |   |
|---|---|
| А. Винт-конфирмат 7x50<br> X28           | Н. Латодержатель двусторонний<br> X15              |
| Б. Ключ для конфирмата<br> X1            | О. Латодержатель односторонний<br> X30             |
| В. Стяжка эксцентриковая<br> X12         | П. Ламели L=680 мм<br>L=780 мм<br>L=880 мм<br> X28 |
| Г. Винт комодный с шайбой<br> X9 компл.  | Р. Заглушка<br> X8                                 |
| Д. Подпятник<br> X15                     | С. Шайба гровера М8<br> X4                         |
| Е. Саморез 3x16<br> X30                  | Т. Винт М8x35<br> X4                               |
| З. Шайба М8<br> X14                      | У. Подпятники круглые<br> X4                       |
| И. Гайка М8<br> X16                      | Ф. Заглушка конфирмата самокл.<br> X6              |
| К. Скоба для ортопедич. основания<br> X1 | Х. Газлифт<br> X2                                  |
| Л. Винт М6x35 с прессшайбой<br> X12      | Ц. Ремень для подъемного механизма<br> X2          |
| М. Гайка М6 самоконтрящаяся<br> X12      | Ч. Винт М8x30<br> X10                              |

\*Предприятие-изготовитель оставляет за собой право на замену материалов, фурнитуры и метизов на аналогичные, не ухудшающие качество изделия.

### Перечень деталей

№ дет	Наименование	Размеры мм	К-во шт.	
8	Боковина	2020x265	2	
9	Царга	1,4	1374x265	1
		1,6	1574x265	1
		1,8	1774x265	1
10	Перегородка	993x140	1	

№ дет	Наименование	Размеры мм	К-во шт.	
11	Ребро	1,4	1374x265	1
		1,6	1574x265	1
		1,8	1774x265	1
12	Дно	1,4	993x457	6
		1,6	993x524	6
		1,8	993x591	6
13	Планка	1,4	1374x100	1
		1,6	1574x100	1
		1,8	1774x100	1

Перед сборкой внимательно ознакомьтесь с данной инструкцией, проверьте комплектность фурнитуры и разбейте её по назначению (саморез 3x16 используется на подпятники). Упаковку и прокладочный материал можно использовать в качестве подстильного материала при сборке. Сборку производите на ровной жесткой поверхности. Для облегчения сборки рекомендуется производить вдвоем. Для сборки необходима крестовая отвертка. Сборку необходимо начинать с установки фурнитуры и крепежа (подпятников, и т.д.). Фурнитуру устанавливать в соответствие с кернением. В комплекте для ортопедического основания заложены опоры, они не используются для подъемного основания.

## Подъемное ортопедическое основание (короб), Оливия

Установите подпятники (Д) на деталях 8, 9 и 11 на саморезы (Е), как показано на рисунке. Скрепите детали 12 с деталью 9 на эксцентрикые стяжки (В) и с деталью 11 при помощи ключа (Б) на винты-конфирматы (А). Закрепите детали 12 на детали 11 на эксцентрикые стяжки (В). Установите боковины 8 на деталях 9 и 11 на винты-конфирматы (А). Скрепите деталь 10 с деталью 11 конфирматами (А).

1



Рис. 1. Сборка короба.

**Более подробная схема сборки описана в инструкции «Основание ортопедическое»**

Начинайте сборку ортопедического основания с установки латодержателей односторонних на боковины 3 и 4 в соответствующие отверстия молотком. В торцы труб вставьте заглушки (Р). Скрепите боковины 1, 2, 3 и 4 между собой. После чего прикрепите среднее ребро жесткости 5. Вставьте деревянные ламели в боковые латодержатели. А также вставьте свободные концы в средний (двухсторонний) латодержатель, затем надавливанием или ударом молотка защелкните латодержатель в соответствующее отверстие на среднем ребре жесткости.

2

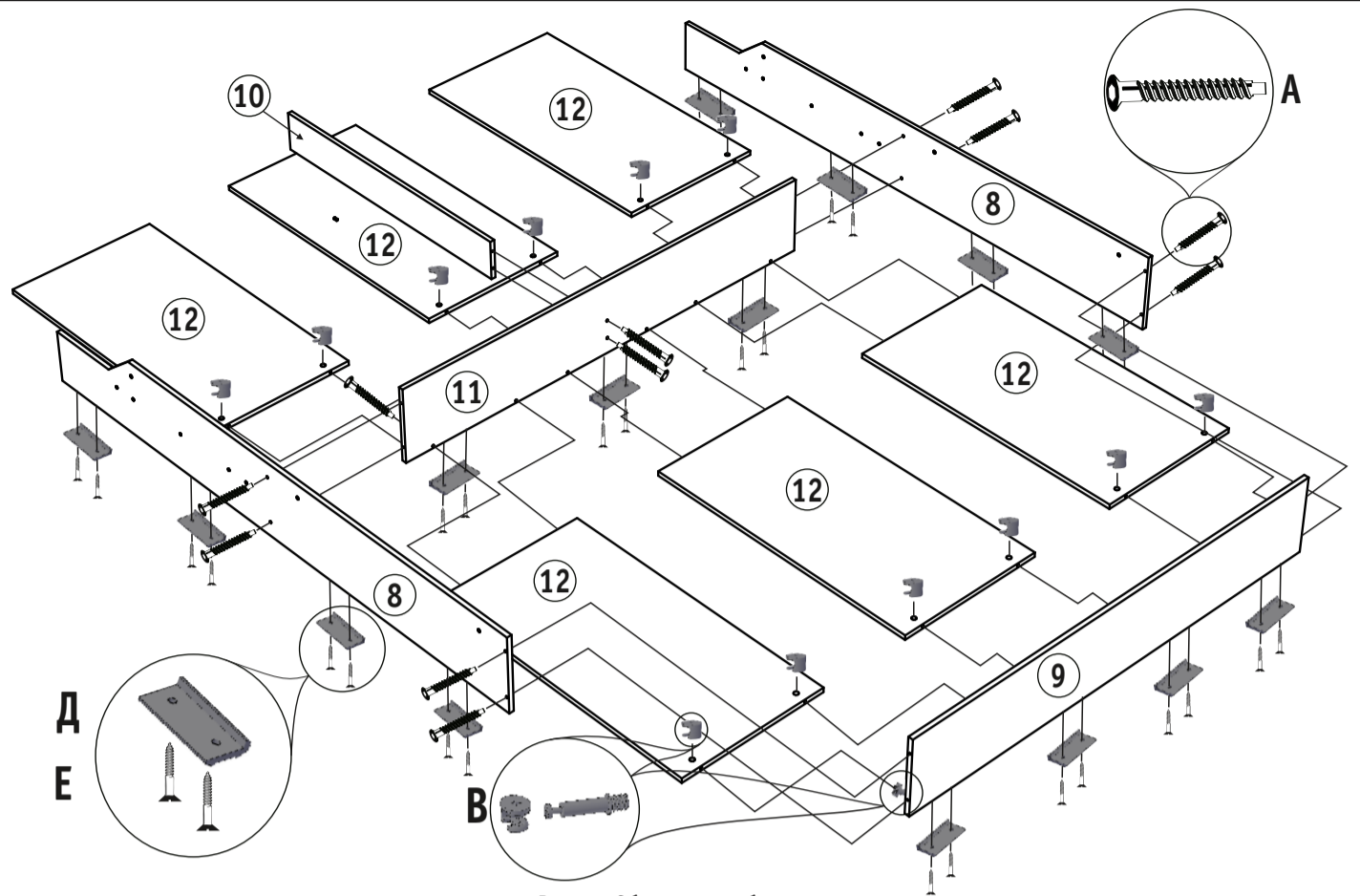

Рис. 2. Сборка ортопедического основания.

Установите планку 13 на комодные винты (Г) к царге 9. Закрепите спинку кровати к коробу при помощи ключа (Б) на винты-конфирматы (А). Установите подъемный механизм к коробу на винты (Ч), закрепив изнутри на гайку (И) с шайбой (З). На детали 8 установите подпятники, как показано на рисунке.

3

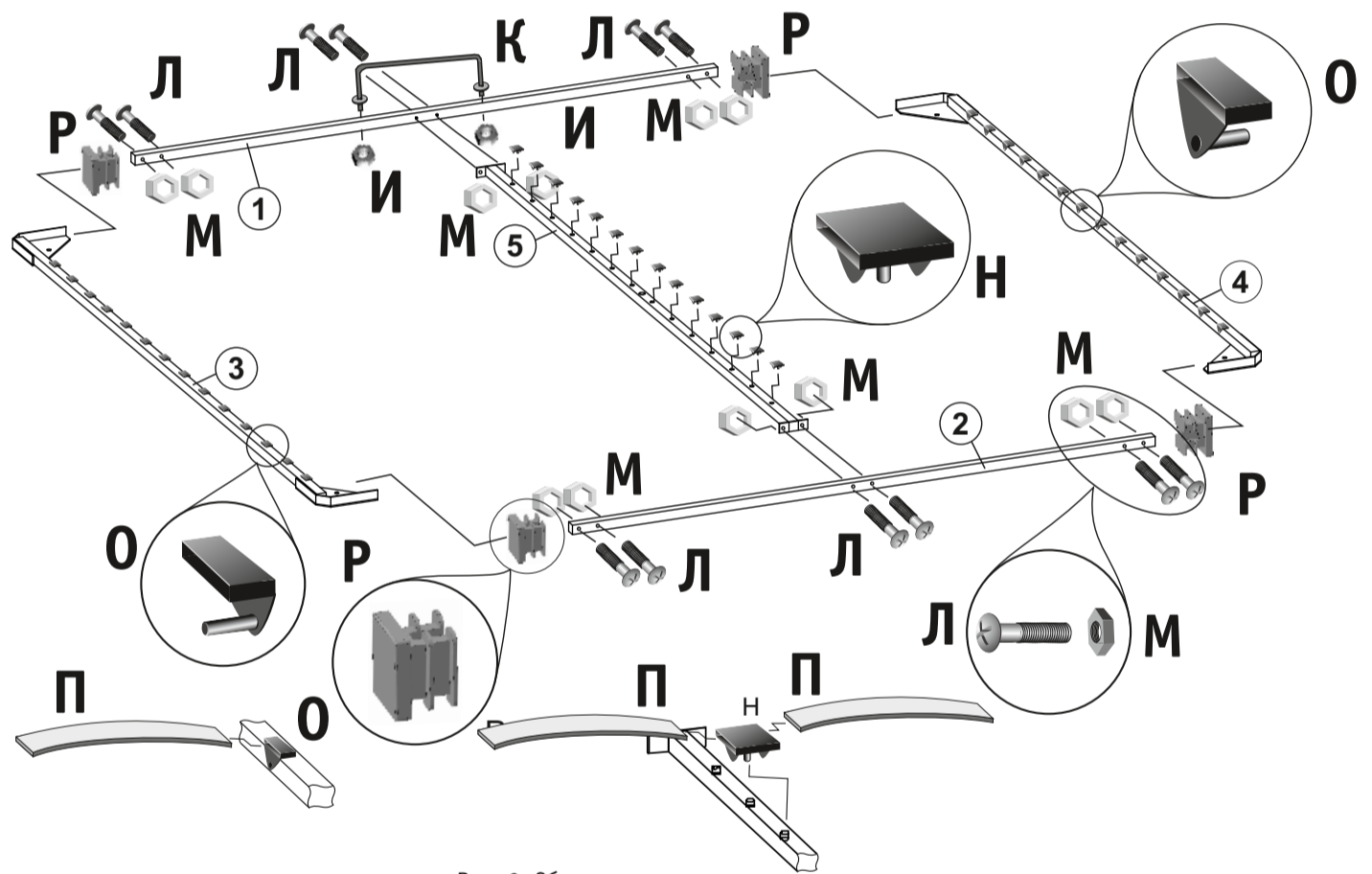

Рис. 3. Установка спинки кровати к коробу.

## Подъемное ортопедическое основание (короб), Оливия

Закрепите ортопедическое основание к подъемному механизму на винты (Т), закрепив сверху гайкой (И) с шайбой (С). Газлифт подъемного механизма закрепите при помощи винта, двух шайб и гайки, как показано на рисунке. Положение газлифта механизма см. рис. 6.

4

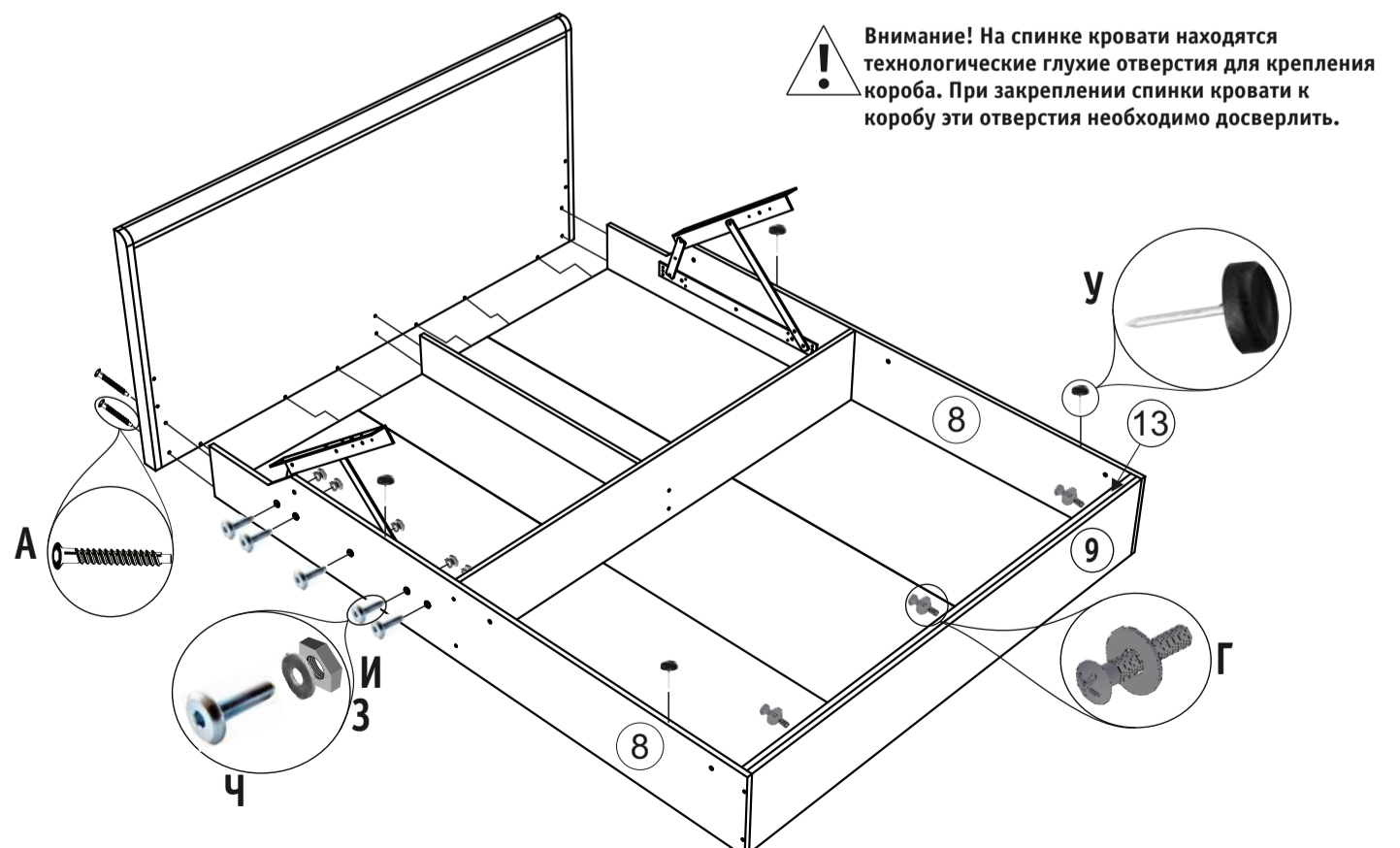
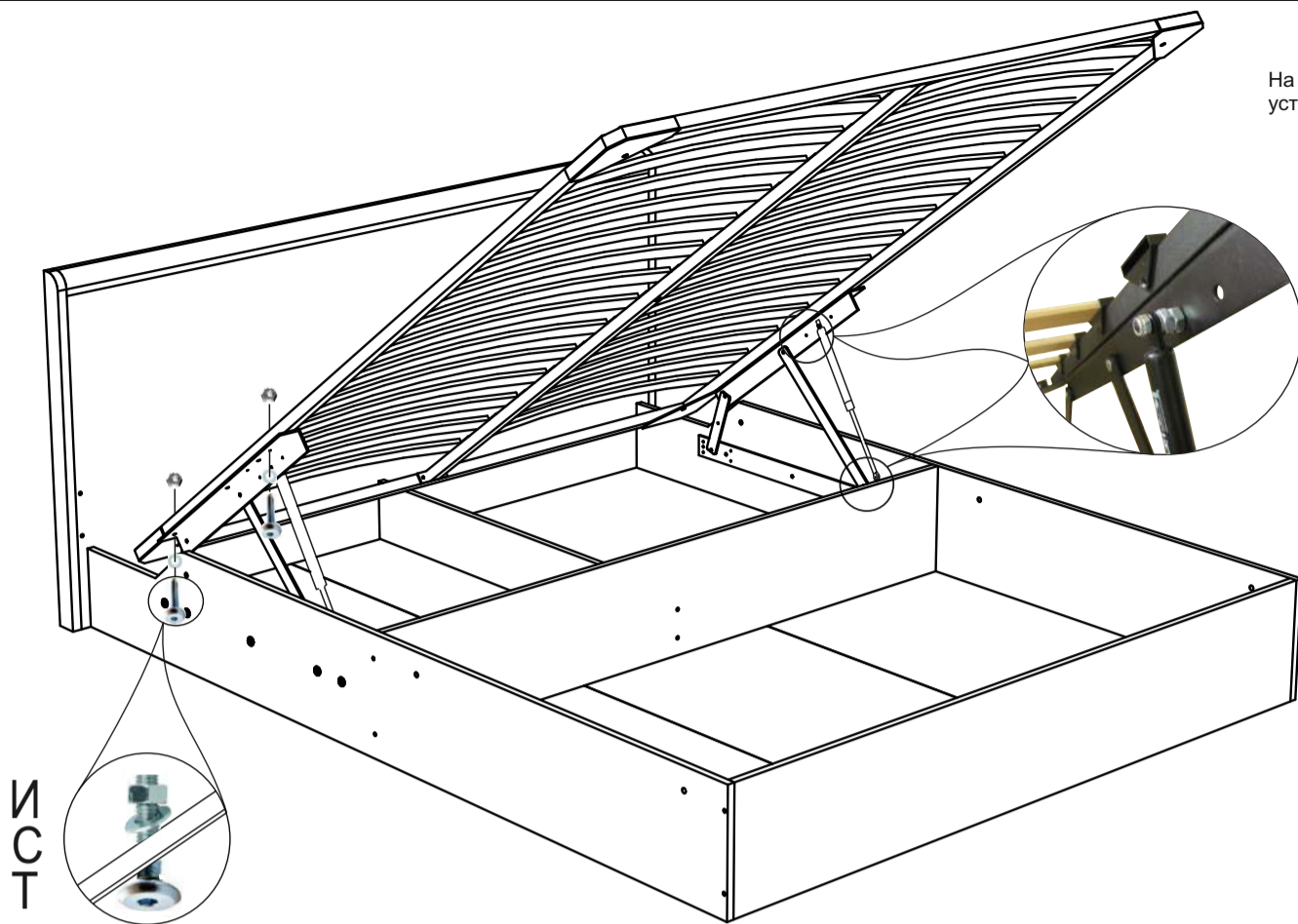

На стержень винта М8х35 установить:

- Гайка М8
- Гайка М8
- Шайба М8
- Газлифт
- Шайба М8
- Гайка стопорная

Рис. 4. Установка ортопедического основания.

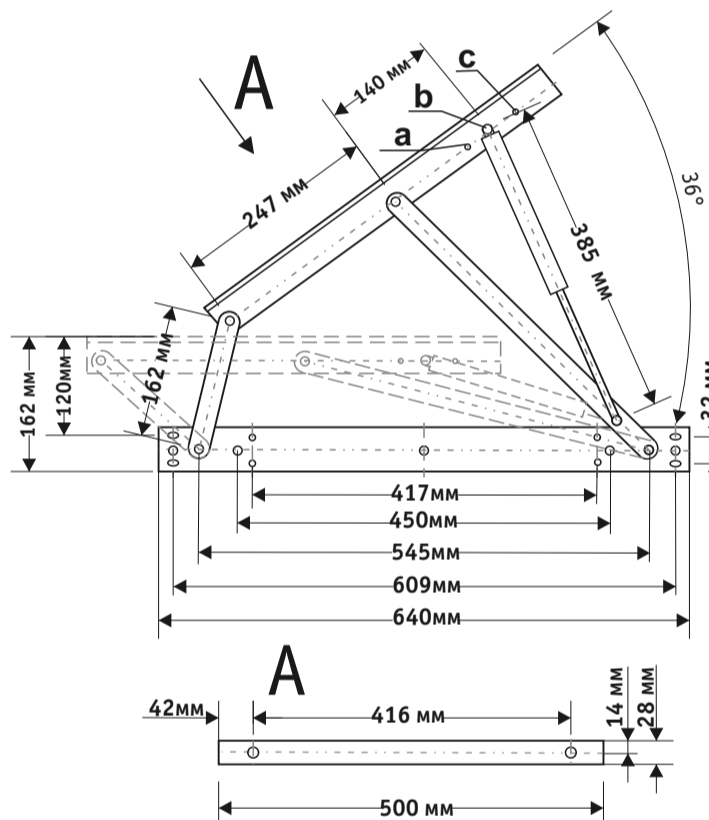

Универсальный механизм подъема		
Газ пружина	Вес матраса	угол подъема для пружины l=385(405)
Q=600 N	до 30 кг	a 39°(50°)
Q=800 N	до 35 кг	b 36°(42.5°)
		c 33.5°(38°)

положение a  
положение b  
положение c

**Внимание!** Ушко газ-лифта повернуть, что бы они смотрели в одну сторону в соответствии со схемой!

Рис. 6. Установка газлифта.



**Внимание!** На данной инструкции представлена сборка короба и кровати мдф (мод.1.1; 1.2; 1.3). Аналогично, собираются кровати с мягкой спинкой (мод.2.1; 2.2; 2.3) и с подсветкой (мод.3.1; 3.2; 3.3). В комплект короба ортопедическое основание и кровать не входят.

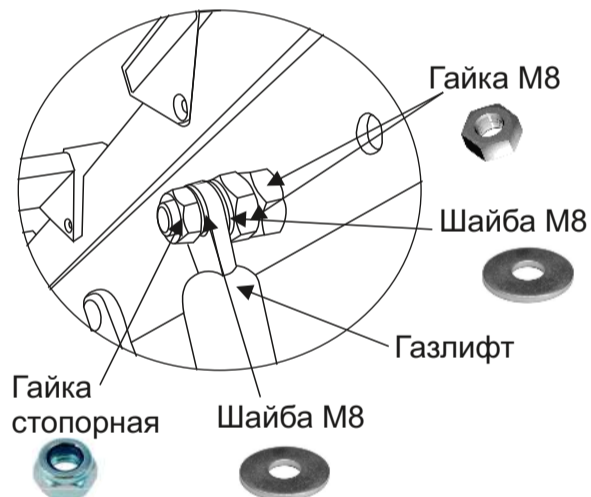

**Внимание!** Стопорную гайку затянуть до упора, затем ослабить на пол оборота (газ-лифт должен иметь свободный ход 1-2мм)!

Закрепите основание кровати к спинке при помощи ключа (Б) на винты-конфирматы (А) и к коробу на комодные винты с шайбой (Г).

5

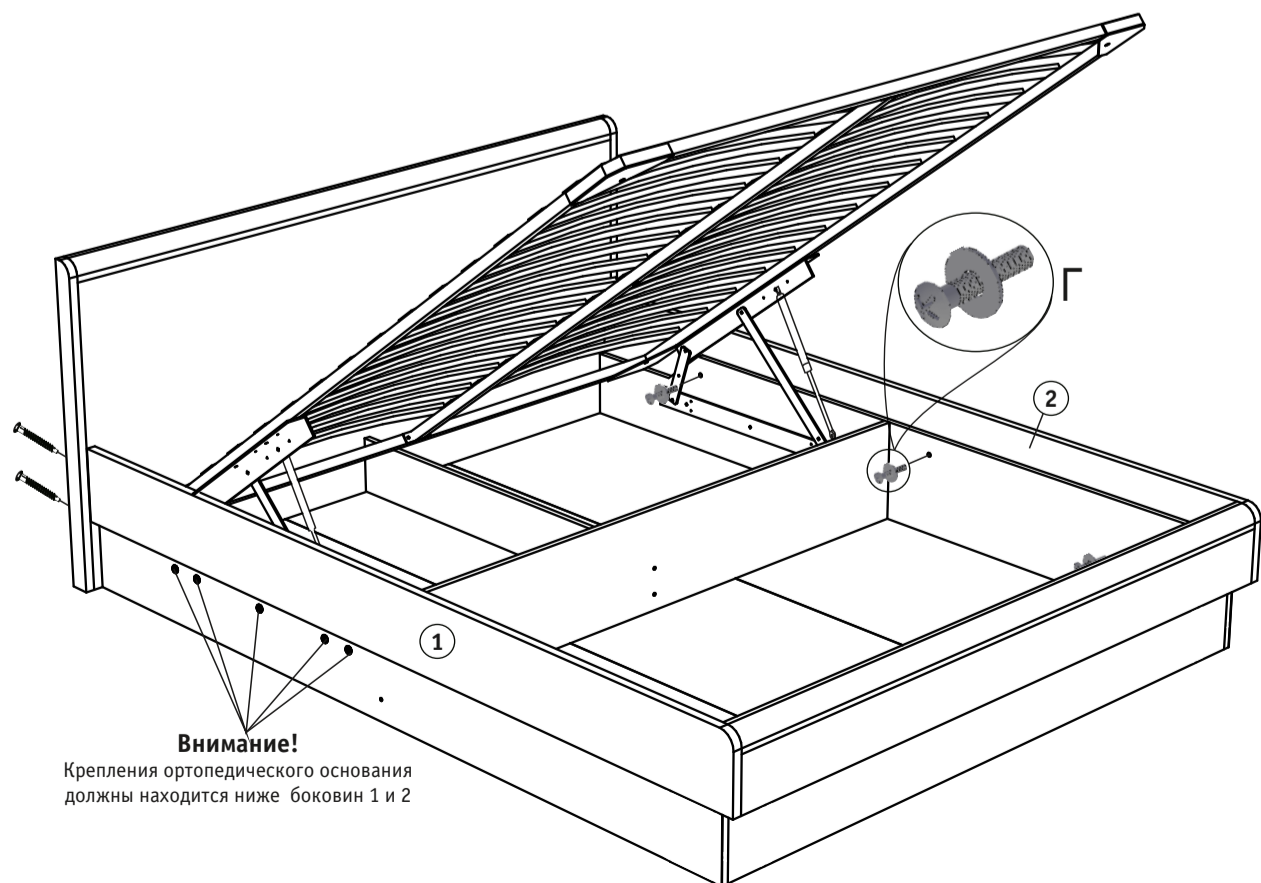

**Внимание!**  
Крепления ортопедического основания должны находится ниже боковин 1 и 2

Рис. 5. Установка кровати.