

Инструкция по сборке

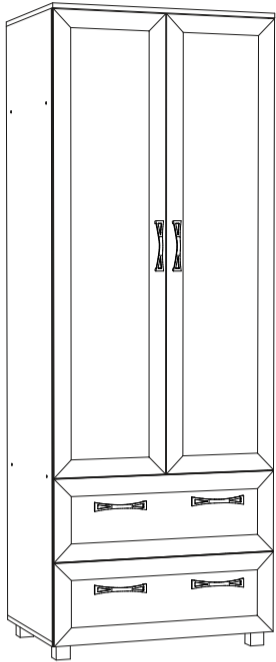

Сальвия мод.12 Шкаф 2-дверный

Размеры (ВхШхГ) 2190x800x560
АРТ Ж.01.01.01.02

Хорошая мебель для хороших людей



Рекомендации по эксплуатации и уходу за мебелью

1. Мебель рекомендуется эксплуатировать в проветриваемом, сухом помещении с температурой воздуха не ниже +10 С и относительной влажности воздуха от 45 до 70%.
2. В мебели, имеющей крепление болтами, винтами, шурупами, при ослаблении соединений необходимо их периодически подтягивать.
3. Поверхность мебели следует протирать влажной тряпкой, с последующей протиркой насухо. Запрещается использовать в качестве чистящих средств растворители, соду и средства, содержащие абразивные материалы.
4. Мебель должна быть защищена от прямого попадания солнечных лучей, не должна размещаться вблизи отопительных приборов.

ГАРАНТИЙНЫЙ ТАЛОН

- Изготовитель гарантирует соответствие мебели требованиям ГОСТ 16371-93 «Мебель. Общие технические условия» при соблюдении условий транспортировки, хранения эксплуатации и рекомендаций по уходу за мебелью и ТР ТС 025/2012 «О безопасности мебельной продукции».
- Претензии по комплектности, качеству и отклонениям, при которых сборка не возможна, должны предъявляться в магазин, где была приобретена мебель.
- Все гарантийные работы производятся только при предъявлении настоящего гарантийного талона.
- Гарантийный срок эксплуатации изделия 24 месяца, деталей с нанесенной фотопечатью 6 месяцев со дня продажи мебели через торговую сеть.

Гарантийное обслуживание не производится:

- По дефектам, появившимся из-за не соблюдения потребителем условий транспортирования, хранения, сборки, эксплуатации и рекомендаций по уходу за мебелью.

СВИДЕТЕЛЬСТВО О ПРИЕМКЕ

Мебель соответствует ГОСТ 16371-93, ТР ТС 025/2012 и признана годной к эксплуатации.

Дата выпуска изделия _____

Дата реализации _____
(печать магазина)

С условиями гарантийного обслуживания ознакомлен _____
(подпись покупателя)



Схема сборки в электронном виде находится на сайте
www.mst-mebel.ru

Срок службы изделия 10 лет

Изготовитель: ИП Смирнова Е.А.

Адреса изготовления: МСТ.Ижевск Россия, Удмуртская Республика 426028, г. Ижевск, ул. Пойма, 105
тел./факс: (3412)901-800, 901-900

сайт: www.mst-mebel.ru

e-mail: mst@mst-mebel.ru

Спасибо за покупку!

Фурнитура

А. Винт-конфирмат 7x50
 X36

Б. Ключ для конфирмата
 X1

В. Заглушка конфирмата
 X14

Г. Ручка 128 мм
 X6

Д. Винт для ручки 4x25
 X12

Е. Штангодержатели
 X2

Ж. Полкодержатели Ø5 мм
 X12

З. Направляющие шариковые 500 мм
 X2 компл.

И. Опоры квадратные 50 мм
 X4

К. Петля накладная
 X6

Л. Шайба для задников
 X20

М. Саморез 3x16 мм
 X148

Н. Саморез 3,5x16 мм
 X80

О. Штанга 460 мм
 X1

П. Соединительный профиль 1794 мм
 X1

Перечень деталей

№ дет	Наименование	Размеры мм	К-во шт.
1	Щит горизонтальный	800x534	1
2	Щит горизонтальный	800x550	1
3	Боковина левая	2110x534	1
4	Боковина правая	2110x534	1
5	Щит горизонтальный	768x534	2
6	Щит вертикальный	1236x360	1
7.1	Задняя стенка ящика	710x180	2
7.2	Фальш-панель ящика	710x180	2

№ дет	Наименование	Размеры мм	К-во шт.
8	Боковая стенка ящика	500x180	4
9	Полка	357x281	3
10	Дно ящика (ДВП)	740x500	2
11	Задняя стенка (ДВП)	1816x398	2
12	Задняя стенка (ДВП)	798x322	1
13	Фасад ящика	797x279	2
14	Дверь	1556x397	2

Перед сборкой внимательно ознакомьтесь с данной инструкцией, проверьте комплектность фурнитуры и разбейте её по назначению. Упаковку можно использовать в качестве подстилочного материала при сборке. Работу проводите на ровной жесткой поверхности. Для удобства, сборку лучше производить вдвоем. Для работы понадобится крестовая отвертка. Саморезы 3x16 используются для крепления ДВП и подпятников. Сборку необходимо начинать с установки фурнитуры и крепежа (опор, эксцентриковых стяжек и т.д.). Фурнитуру устанавливать в соответствии с кернением. После окончательной сборки на головки конфирматов и эксцентриковых стяжек установите декоративные заглушки. Установите ящики на направляющие.

Шкаф 2-дверный, мод.12 Сальвия

Прикрутите шариковые направляющие (3) и ответные планки петель к боковинам 3 и 4 саморезами (Н).

1



Рис. 1. Установка ответных планок петель и шариковых направляющих.

Соедините опоры (И) со дном 1 саморезами (Н).

2

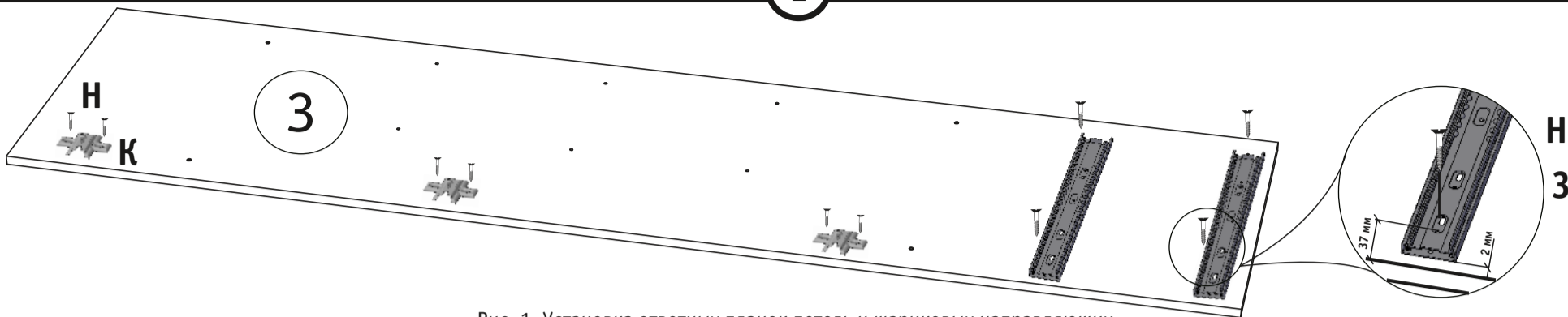

Рис. 2. Установка опор.

Соедините детали 8, 7.1 и 7.2 винтами-конфирматами (А) при помощи ключа (Б). Прикрутите фасад 13 фальш-панели 7.2 при помощи винтов для ручек (Д) и ручек (Г). Прикрутите к деталям 8, 7.1 и 7.2 дно 10 саморезами (Н). Прикрутите шариковые направляющие (3) к боковинам 8 саморезами (Н). Установите ящики в шкаф после сборки каркаса.

4

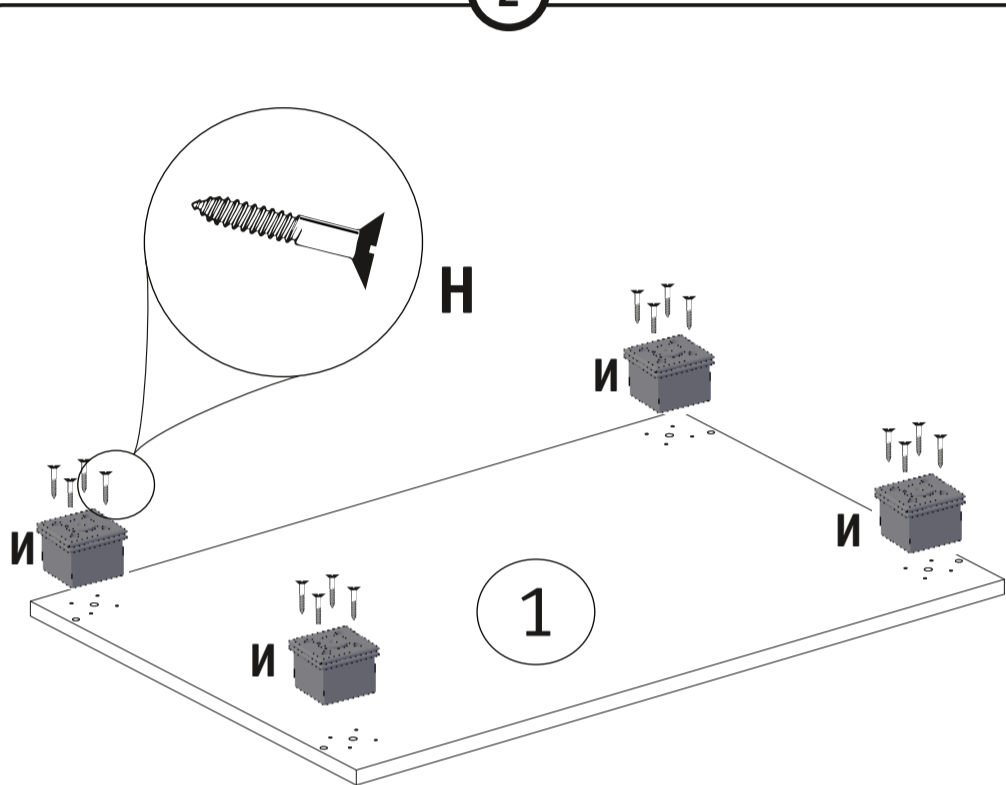

Рис. 4. Сборка ящика.

Все детали стягиваются между собой винтами-конфирматами (А) при помощи ключа (Б). Скрепите боковины 3 и 4 со дном 1. Стяните детали 5 с боковинами 3 и 4. Соедините деталь 6 с деталями 5. Установите полкодержатели (Ж) в детали 3 и 6 и поставьте на них полки 9. К деталям 6 и 4 прикрутите штангодержатели (Е) саморезами (Н) и установите на них штангу. Сверху на детали 3 и 4 установите крышу 2.

3

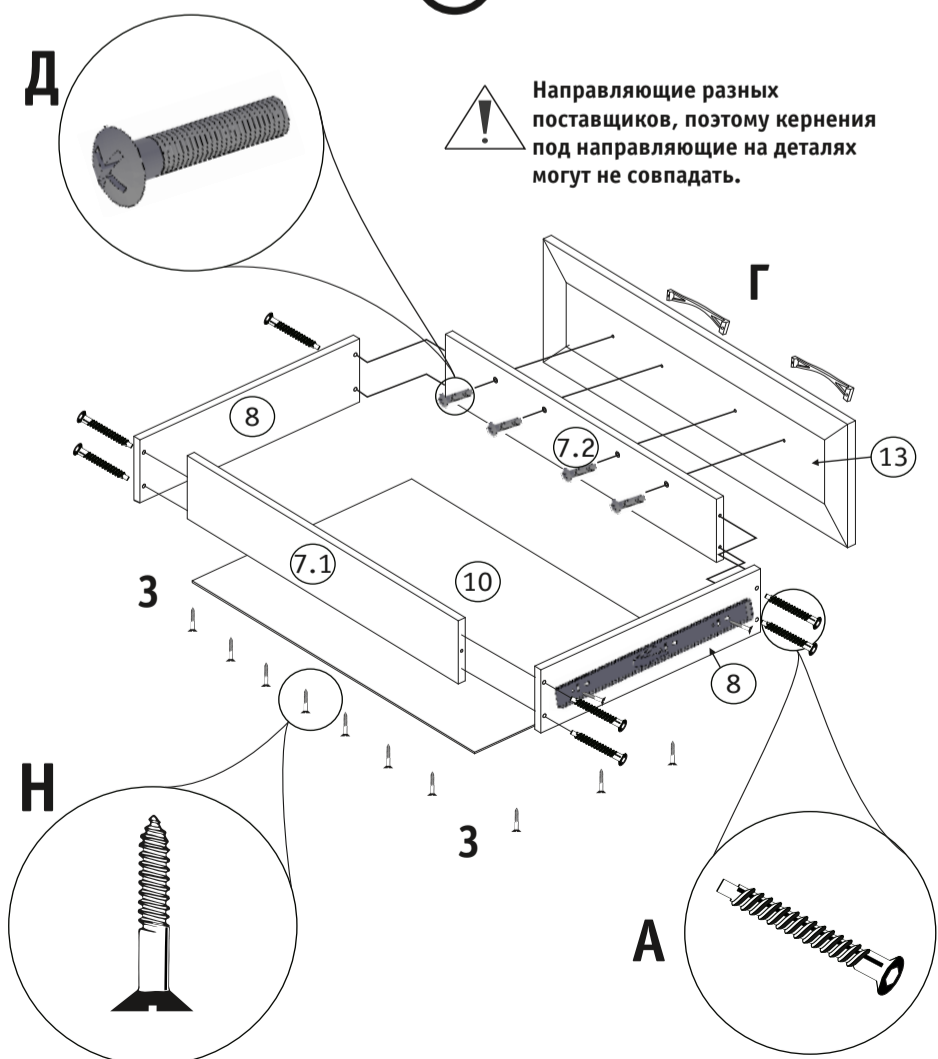

Рис. 3. Сборка каркаса.

Шкаф 2-дверный, мод.12 Сальвия

Установите петли (К) на фасадах 14 при помощи саморезов (Н). Прикрутите ручки (Г) винтами (Д).

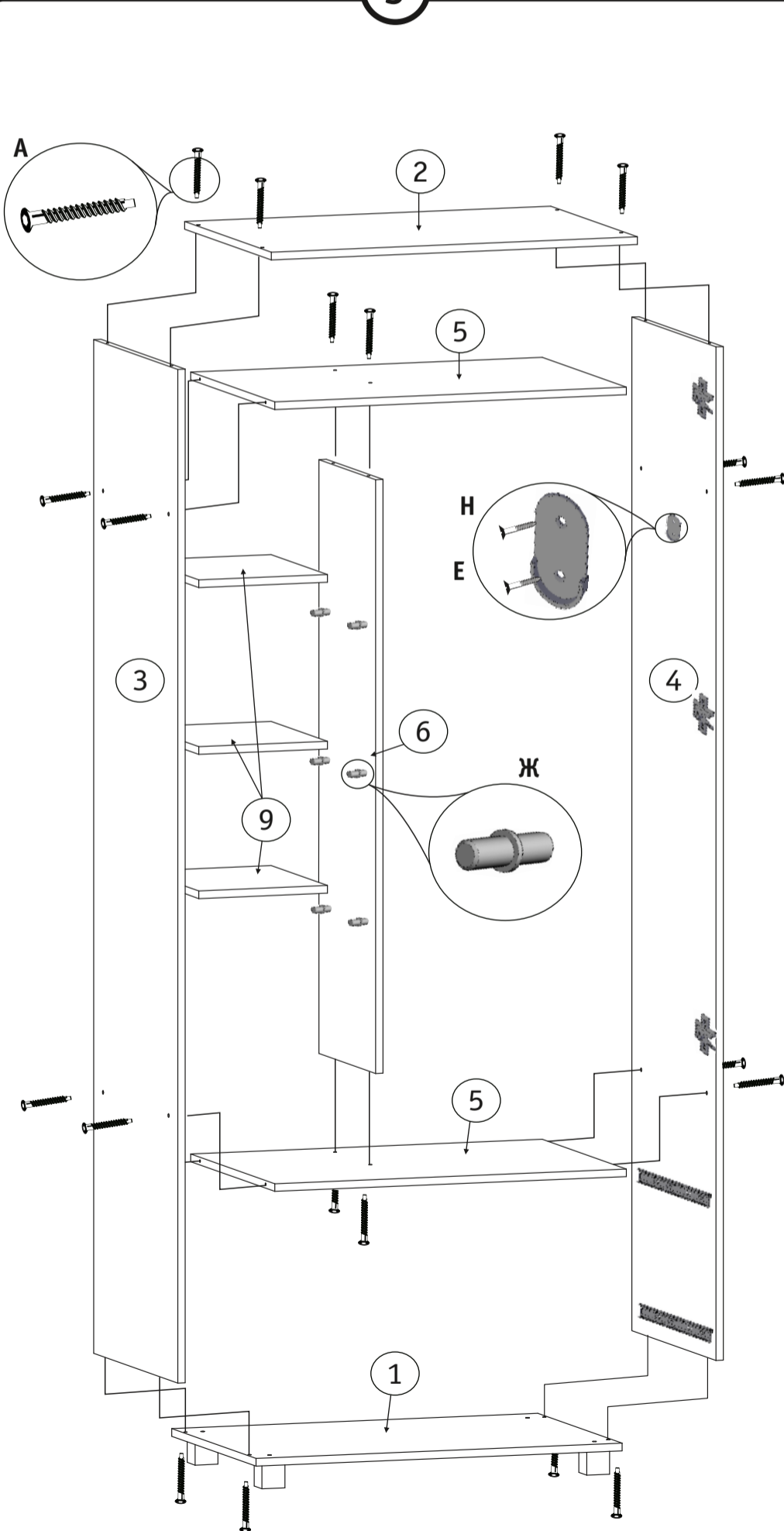
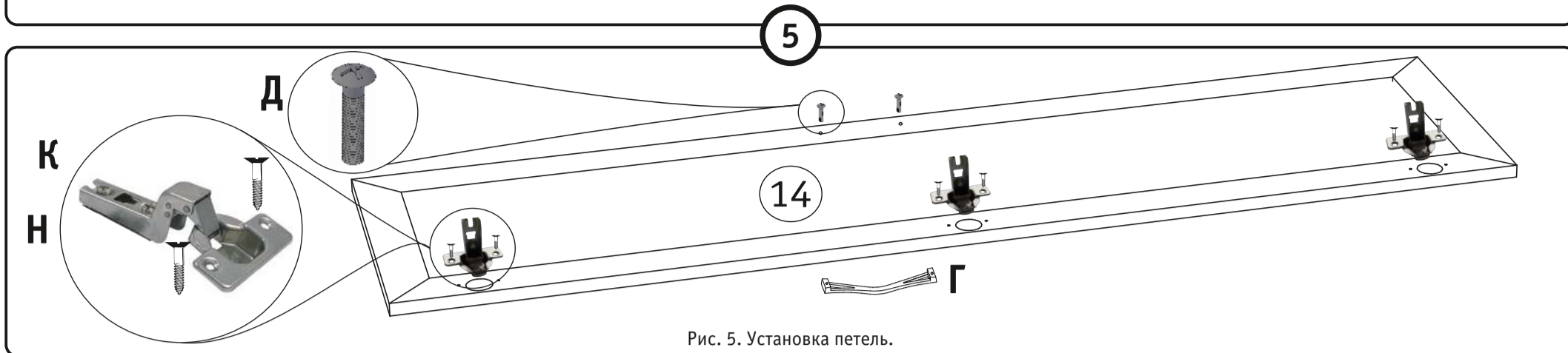

Установите фасады 14 на боковины 3 и 4 на петли (К).

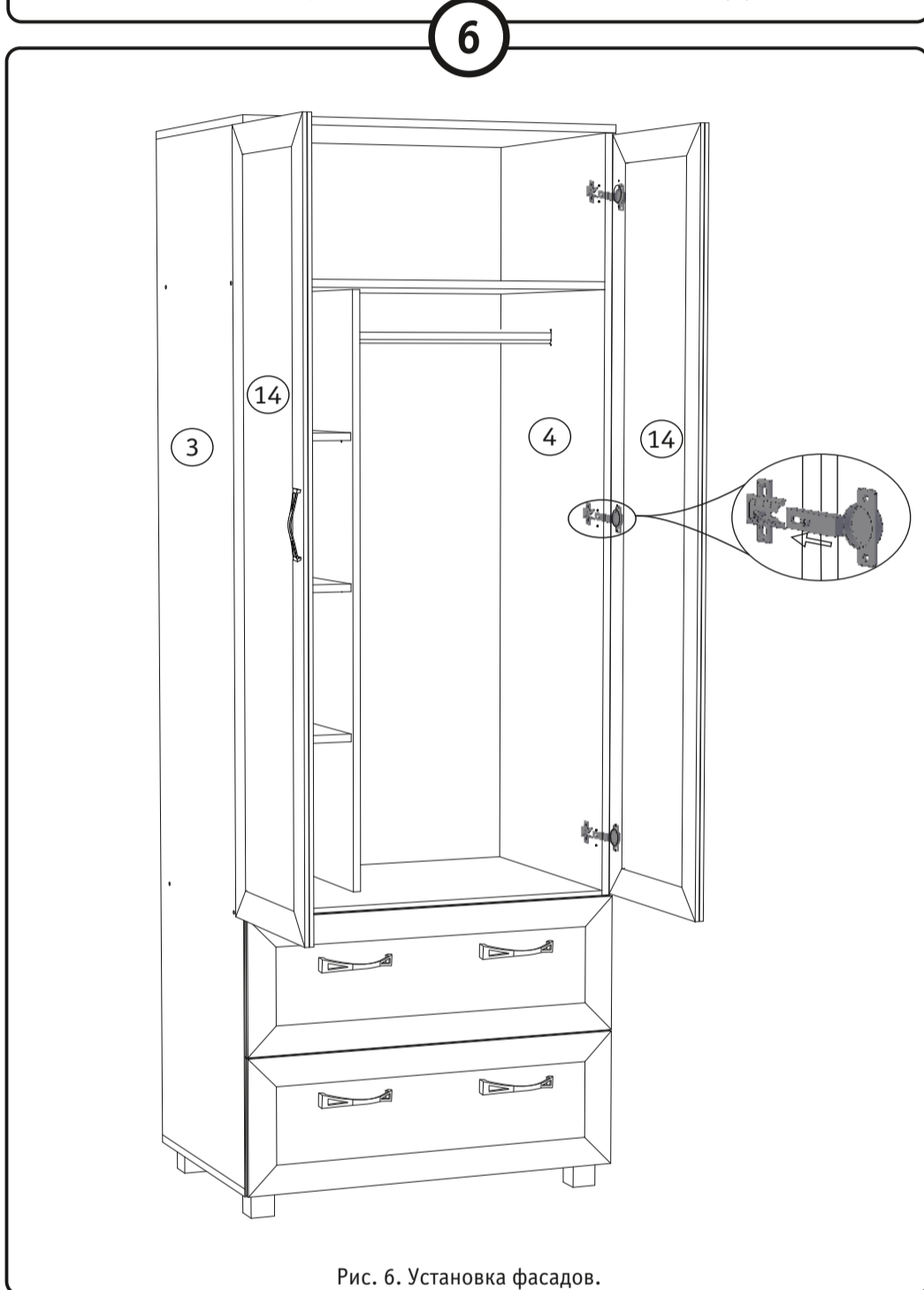

Закрепите детали 11 и 12 на шкафу при помощи саморезов (М). В местах стыка деталей 11 и 12 под саморез подкладывайте шайбу (Л). Саморезы крепите на расстоянии примерно 100 мм друг от друга. В месте стыка деталей 11 установите соединительный профиль (П).

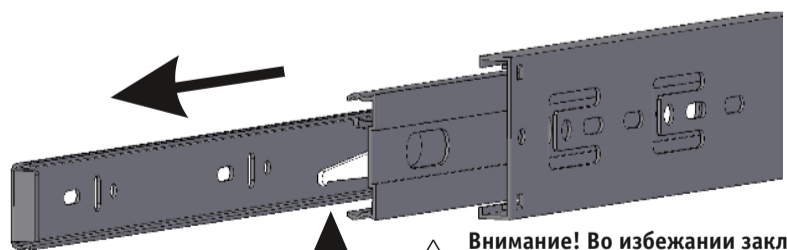
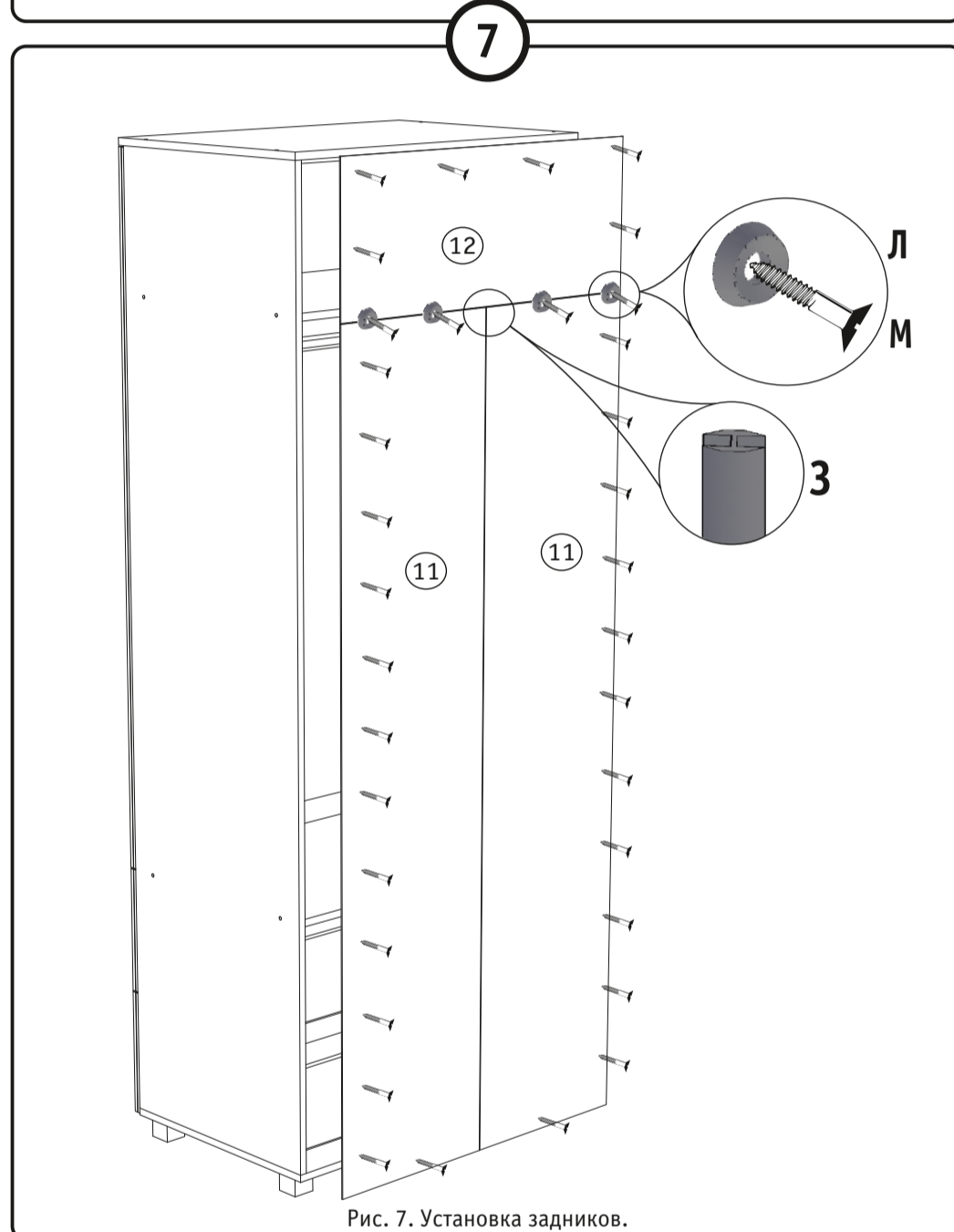

Внимание! Во избежании заклинивания механизма, не устанавливайте заглушки винтов и эксцентриков над направляющими!

Схема установки шариковых направляющих.

Для установки шариковых направляющих в изделие, необходимо разъединить их на две части. Широкая часть устанавливается на боковую стенку каркаса, а узкая на боковую стенку выдвижного ящика. Разъединение производится путем нажатия на пластиковый рычажок при выдвигении узкой части направляющей (смотри рисунок). Если направляющие крепятся на одной боковине с двух сторон, то саморезы необходимо крепить в разные отверстия направляющей. Для регулировки выкатных ящиков по высоте необходимо крепить узкую часть направляющей через ее овальные отверстия.