

Инструкция по сборке

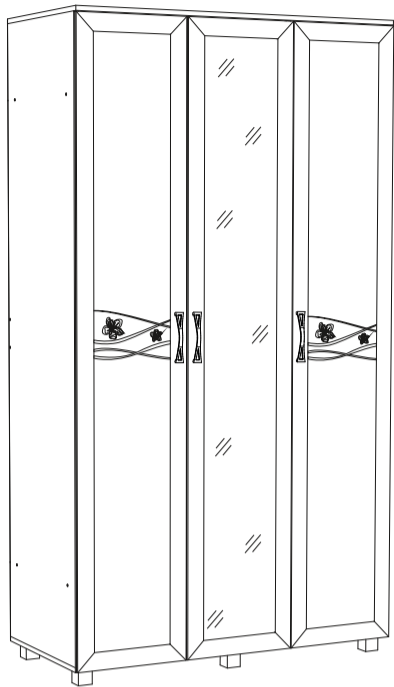

Сальвия мод.13 Шкаф 3-дверный

Размеры (ВхШхГ) 2190x1200x560
АРТ Ж.01.01.01.03

Хорошая мебель для хороших людей



Рекомендации по эксплуатации и уходу за мебелью

1. Мебель рекомендуется эксплуатировать в проветриваемом, сухом помещении с температурой воздуха не ниже +10 С и относительной влажности воздуха от 45 до 70%.
2. В мебели, имеющей крепление болтами, винтами, шурупами, при ослаблении соединений необходимо их периодически подтягивать.
3. Поверхность мебели следует протирать влажной тряпкой, с последующей протиркой насухо. Запрещается использовать в качестве чистящих средств растворители, соду и средства, содержащие абразивные материалы.
4. Мебель должна быть защищена от прямого попадания солнечных лучей, не должна размещаться вблизи отопительных приборов.

ГАРАНТИЙНЫЙ ТАЛОН

- Изготовитель гарантирует соответствие мебели требованиям ГОСТ 16371-93 «Мебель. Общие технические условия» при соблюдении условий транспортировки, хранения эксплуатации и рекомендаций по уходу за мебелью и ТР ТС 025/2012 «О безопасности мебельной продукции».
- Претензии по комплектности, качеству и отклонениям, при которых сборка не возможна, должны предъявляться в магазин, где была приобретена мебель.
- Все гарантийные работы производятся только при предъявлении настоящего гарантийного талона.
- Гарантийный срок эксплуатации изделия 24 месяца, деталей с нанесенной фотопечатью 6 месяцев со дня продажи мебели через торговую сеть.

Гарантийное обслуживание не производится:

- По дефектам, появившимся из-за не соблюдения потребителем условий транспортирования, хранения, сборки, эксплуатации и рекомендаций по уходу за мебелью.

СВИДЕТЕЛЬСТВО О ПРИЕМКЕ

Мебель соответствует ГОСТ 16371-93, ТР ТС 025/2012 и признана годной к эксплуатации.

Дата выпуска изделия _____

Дата реализации _____
(печать магазина)

С условиями гарантийного обслуживания ознакомлен _____
(подпись покупателя)



Схема сборки в электронном виде находится на сайте
www.mst-mebel.ru

Срок службы изделия 10 лет

Изготовитель: ИП Смирнова Е.А.

Адреса изготовления: МСТ.Ижевск Россия, Удмуртская Республика 426028, г. Ижевск, ул. Пойма, 105
тел./факс: (3412)901-800, 901-900
сайт: www.mst-mebel.ru
e-mail: mst@mst-mebel.ru

Спасибо за покупку!

Фурнитура

А. Винт-конфирмат 7x50
 X28

Б. Ключ для конфирмата
 X1

В. Заглушка конфирмата
 X12

Г. Ручка 128 мм
 X3

Д. Винт для ручки 4x25
 X6

Е. Штангодержатели
 X2

Ж. Штанга 760 мм
 X1

З. Соединительный профиль 1580 мм
 X1

И. Полкодержатели Ø5 мм
 X12

К. Опоры квадратные 50 мм
 X6

Л. Петля накладная
 X12

М. Шайба для задников
 X36

Н. Саморез 3x16 мм
 X112

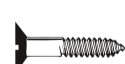
О. Саморез 3,5x16 мм
 X76

Перечень деталей

№ дет	Наименование	Размеры мм	К-во шт.
1	Дно	1200x534	1
2	Крыша	1200x550	1
3	Горизонтальная	768x534	2
4	Горизонтальная	384x534	1
5	Щит вертикальный	2110x534	1
6	Щит вертикальный	2110x534	1
7.1	Фасад левый	2120x397	1
7.2	Фасад правый	2120x397	1

№ дет	Наименование	Размеры мм	К-во шт.
8	Задник (ДВП)	1588x394	2
9	Задник (ДВП)	274x790	2
10	Полка	381x534	3
11	Ребро	768x180	1
16	Щит вертикальный	2110x534	1
17	Фасад с зеркалом	2120x397	1
18	Задник (ДВП)	1332x405	1
19	Задник (ДВП)	806x405	1

Перед сборкой внимательно ознакомьтесь с данной инструкцией, проверьте комплектность фурнитуры и разбейте её по назначению. Упаковку можно использовать в качестве подстилочного материала при сборке. Работу проводите на ровной жесткой поверхности. Для удобства, сборку лучше производить вдвоем. Для работы понадобится крестовая отвертка. Саморезы 3x16 используются для крепления ДВП и подпятников. Сборку необходимо начинать с установки фурнитуры и крепежа (опор, эксцентриковых стяжек и т.д.). Фурнитуру устанавливать в соответствии с кернением. После окончательной сборки на головки конфирматов и эксцентриковых стяжек установите декоративные заглушки.

Шкаф 3-дверный, мод.13 Сальвия

Соедините опоры (К) со дном 1 саморезами (М).

1



Рис. 1. Установка опор.

Прикрутите ответные планки петель (Л) саморезами (О) к боковинам 5, 6 и 16.

2

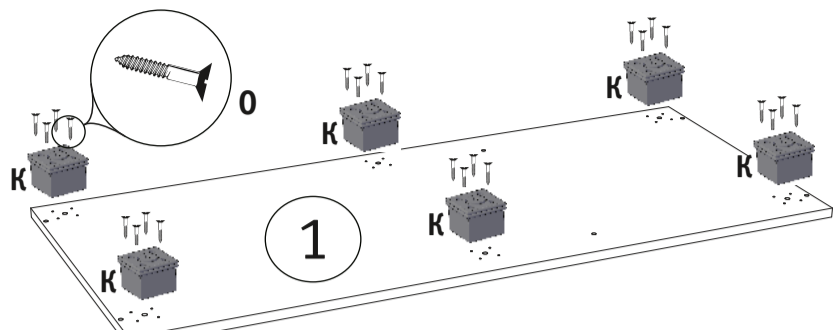

Рис. 2. Установка ответных планок.

Все детали стягиваются между собой винтами-конфирматами (А) при помощи ключа (Б). Скрепите боковины 5, 6 и 16 со дном 1. Стяните боковины 5 и 16 с ребром 11 и полками 3. Соедините деталь 4 с деталями 16 и 6. К деталям 5 и 16 прикрутите штангодержатели (Е) саморезами (О) и установите на них штангу (Ж). В детали 6 и 16 вставьте полкодержатели (И) и установите на них полки 10. Сверху на боковины 5, 6 и 16 установите крышу 2.

3

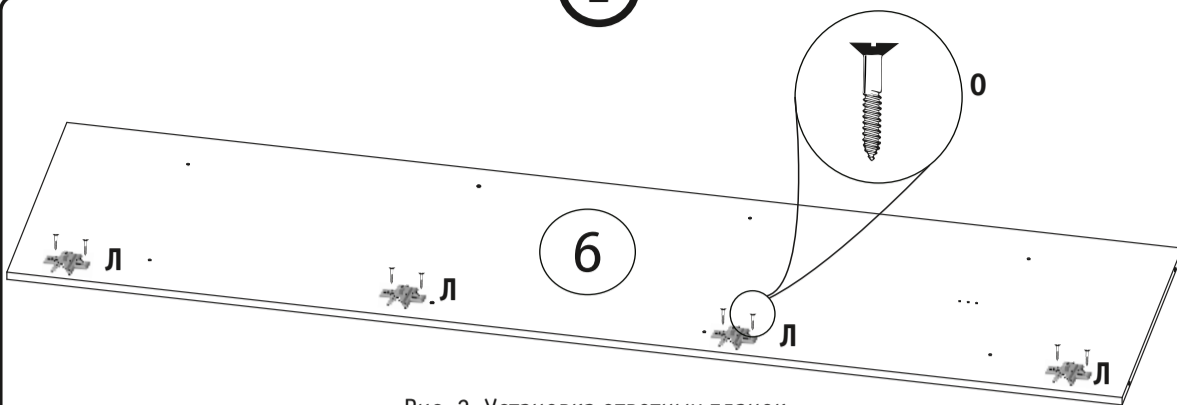

Рис. 3. Сборка каркаса.

Шкаф 3-дверный, мод.13 Сальвия

Прикрутите петли (Л) к фасадам 7.1, 7.2 и 17 при помощи саморезов (О). Прикрутите ручки (Г) винтами (Д).

4

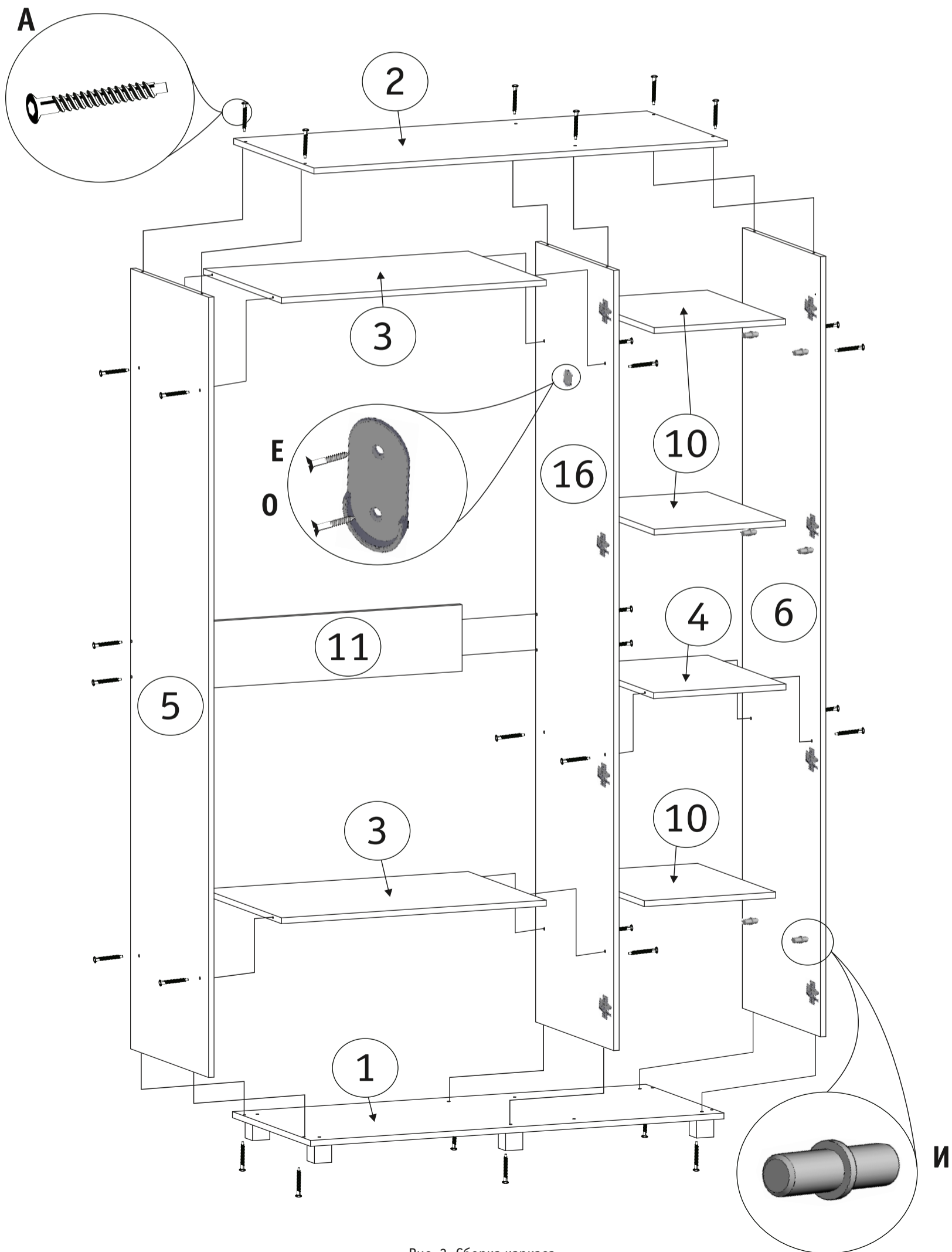

Рис. 4. Установка петель.

Установите фасады 7.1, 7.2 и 17 на боковины 5, 6 и 16 на петли (Л).

5

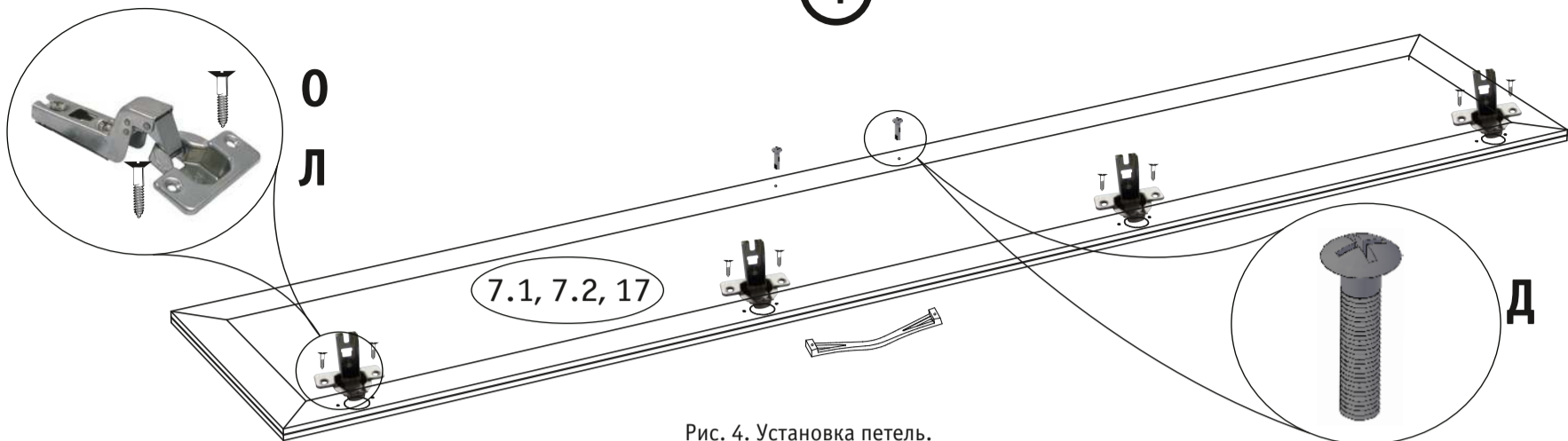

Рис. 5. Установка фасадов.

Закрепите детали 8, 9, 18 и 19 на шкафу при помощи саморезов (Н). В местах стыка деталей под саморез подкладывайте шайбу (М). Саморезы крепите на расстоянии примерно 100 мм друг от друга. В месте стыка друг с другом деталей 8 установите соединительный профиль (3).

6

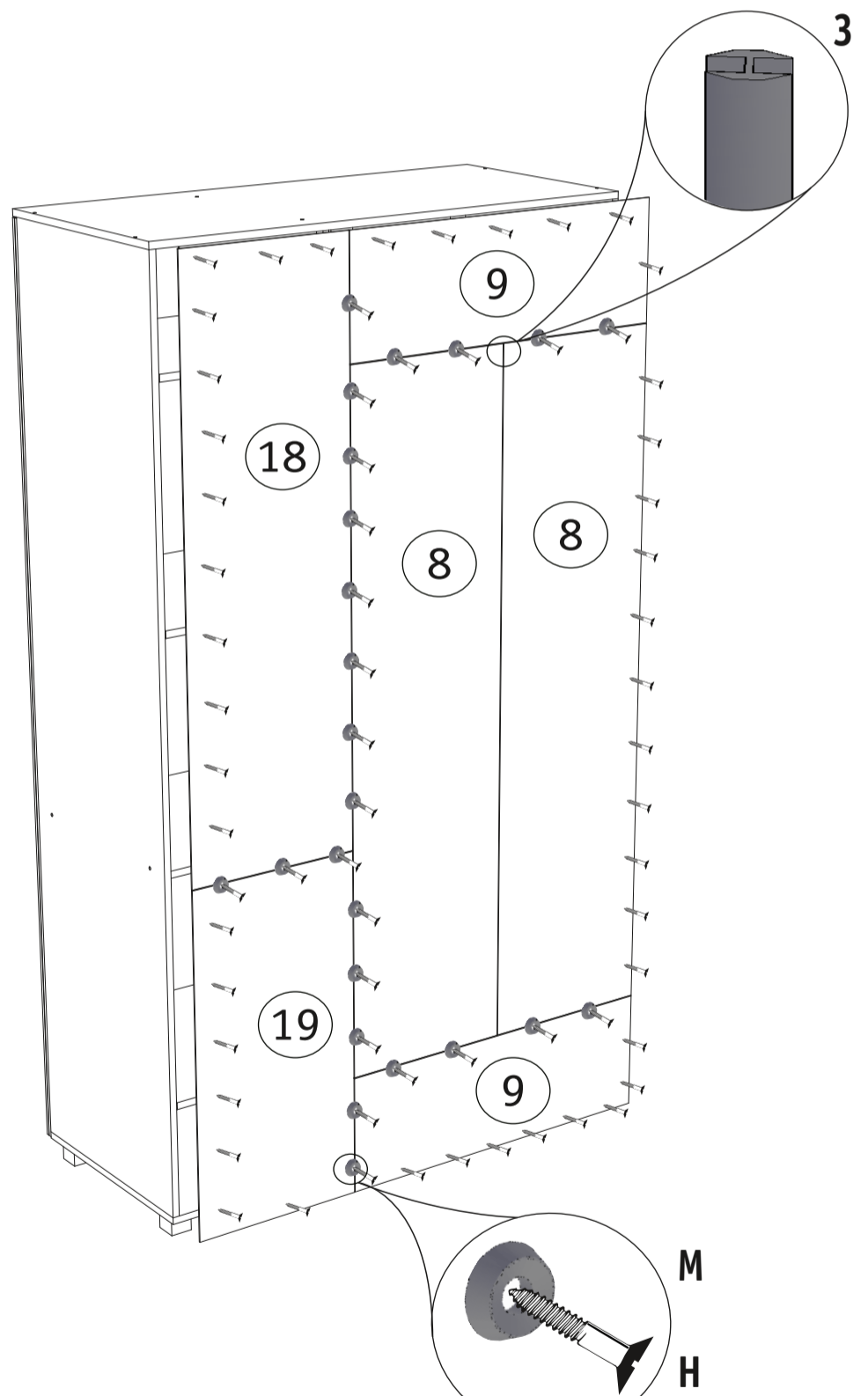

Рис. 5. Установка задников.